

Tavolo Faxitron Path

Guida dell'utente

Codice articolo MAN-07611-700

Revisione 002

Luglio 2021

Assistenza al prodotto

USA: +1.877.371.4372

Europa: +32 2 711 4690

Asia: +852 37487700

Australia: +1 800 264 073

Altri Paesi: +1 781 999 7750

E-mail: BreastHealth.Support@hologic.com

© 2020-2021 Hologic, Inc. La lingua originale in cui è stato scritto questo manuale è l'inglese.

Hologic, Faxitron e i loghi associati sono marchi di fabbrica e/o marchi di fabbrica depositati di Hologic, Inc. e/o sue filiali negli USA e/o negli altri Paesi. Tutti gli altri marchi di fabbrica, i marchi depositati e i nomi dei prodotti sono di proprietà dei loro rispettivi titolari.

Il presente prodotto potrebbe essere protetto da uno o più brevetti degli Stati Uniti o stranieri, come indicato all'indirizzo www.Hologic.com/patents



www.hologic.com/package-inserts

HOLOGIC®

Sommario

Elenco delle figure	iv
1: Introduzione	1
1.1 Uso previsto.....	1
1.2 Funzionalità del sistema	1
1.3 Dichiarazione sulla garanzia	1
1.4 Assistenza tecnica	2
1.5 Reclami relativi al prodotto	2
1.6 Simboli.....	2
1.7 Descrizioni di avvertenze, precauzioni e note	3
2: Informazioni generali	5
2.1 Panoramica del sistema.....	5
2.2 Informazioni sulla sicurezza	6
2.3 Avvertenze e precauzioni.....	6
2.4 Ubicazioni delle etichette.....	8
3: Installazione e manutenzione	9
3.1 Installazione del tavolo	9
3.1.1 Ispezione del pallet.....	9
3.1.2 Posizionamento dei piedini.....	9
3.1.3 Fissaggio con bulloni del sistema al tavolo.....	10
3.2 Manutenzione.....	11
3.2.1 Pulizia.....	11
3.2.1.1 Camera interna.....	11
3.2.1.2 Camera esterna e tavolo.....	11
3.2.2 Trasferimento	11
3.3 Informazioni sul tavolo	12
3.3.1 Dimensioni e specifiche	12

Elenco delle figure

Figura 1: Tavolo e sistema Faxitron Path.....	5
Figura 2: Ubicazioni delle etichette.....	8
Figura 3: Sollevamento e abbassamento dei piedini.....	9
Figura 4: Bulloni che fissano il sistema al tavolo.....	10
Figura 5: Dimensioni del sistema	12

Capitolo 1 Introduzione

Leggere attentamente tutte le informazioni contenute nella presente sezione prima di usare il sistema. Seguire tutte le avvertenze e precauzioni esposte in questo manuale. Tenere sempre questo manuale a portata di mano mentre si eseguono le procedure.

1.1 Uso previsto

R_xOnly

La legge federale degli Stati Uniti limita l'uso del presente dispositivo a medici o su prescrizione di un medico.

Il tavolo Faxitron Path è destinato a essere utilizzato esclusivamente con il sistema di radiografia digitale per campioni Faxitron Path come tavolo fisso con supporto integrato per il computer, la tastiera, il mouse e il display.

Il tavolo non deve essere utilizzato come dispositivo mobile.

1.2 Funzionalità del sistema

I piedini di gomma sono dotati di ruote che possono essere abbassate per permettere al sistema di essere trasferito, solo quando è assolutamente necessario.

1.3 Dichiarazione sulla garanzia

Salvo quanto dichiarato espressamente nel Contratto: i) si garantisce al cliente originario che le prestazioni dell'apparecchiatura prodotta da Hologic rimarranno sostanzialmente conformi alle specifiche del prodotto pubblicate per il periodo di un (1) anno a partire dalla data di spedizione, o se è richiesta l'installazione, dalla data di installazione ("Periodo di garanzia"); ii) i tubi radiogeni per imaging mammario digitale sono garantiti per ventiquattro (24) mesi, durante i quali i tubi in questione sono completamente coperti da garanzia per i primi dodici (12) mesi e sono garantiti secondo il metodo lineare pro-rata temporis durante i mesi 13-24; iii) le parti di ricambio e gli elementi rigenerati sono garantiti per la durata rimanente del Periodo di garanzia o per novanta (90) giorni dalla spedizione, a seconda del periodo superiore; iv) si garantisce che i Materiali di consumo rimarranno conformi alle specifiche pubblicate per un periodo che termina alla data di scadenza indicata sulle rispettive confezioni; v) si garantisce che il Software dotato di licenza funziona in conformità alle specifiche pubblicate; vi) si garantisce che i servizi verranno prestati a regola d'arte; vii) le apparecchiature non prodotte da Hologic sono garantite dai rispettivi produttori e tali garanzie si estendono ai clienti Hologic nella misura concessa dal produttore di tali apparecchiature non prodotte da Hologic. Hologic non garantisce che l'utilizzo di tali prodotti sarà ininterrotto o esente da errori, né che i prodotti possano funzionare con prodotti di terzi non autorizzati da Hologic. Le presenti garanzie non si applicano ad alcun articolo: che venga (a) riparato, spostato o alterato da personale di servizio non autorizzato da Hologic; che sia (b) sottoposto ad abuso, utilizzo eccessivo o uso improprio (compresi termico o elettrico);

che venga (c) conservato, riparato o azionato in modo incompatibile con le specifiche o le istruzioni di Hologic applicabili, compreso il rifiuto da parte del Cliente di acconsentire agli aggiornamenti del Software raccomandati da Hologic; oppure che sia (d) designato come soggetto a una garanzia non Hologic o pre-release o secondo il principio "così com'è".

1.4 Assistenza tecnica









Fare riferimento alla copertina di questo manuale per le informazioni di contatto per l'assistenza al prodotto.

1.5 Reclami relativi al prodotto

Inoltrare a Hologic qualsiasi reclamo o problema relativi a qualità, affidabilità, sicurezza o prestazioni di questo prodotto. Se il dispositivo ha causato o aggravato lesioni a una paziente, riferire immediatamente l'incidente a Hologic.

1.6 Simboli

Nella presente sezione sono descritti i simboli utilizzati in questa tabella.

Simbolo	Descrizione
	Smaltire le apparecchiature elettriche ed elettroniche separatamente dai rifiuti normali. Inviare il materiale da smaltire a Hologic o contattare il rappresentante di zona responsabile dell'assistenza.
	Produttore
	Data di costruzione
	Avvertenza: elettricità
	Attenzione
	Seguire o consultare le istruzioni per l'uso
	Il sistema potrebbe sbilanciarsi in alto
	La legge federale degli Stati Uniti limita l'uso del presente dispositivo a medici o su prescrizione di un medico
	Rappresentante europeo autorizzato

MD	Dispositivo medico
REF	Numero di catalogo
SN	Numero di serie

1.7 Descrizioni di avvertenze, precauzioni e note

Descrizioni di avvertenze, precauzioni e note utilizzate in questo manuale:



AVVERTENZA!

Procedure da seguire scrupolosamente per prevenire possibili lesioni gravi o mortali.



Avvertenza:

Procedure da seguire scrupolosamente per prevenire lesioni.



Attenzione:

Procedure da seguire scrupolosamente per prevenire danni alle apparecchiature, perdita di dati o danni ai file delle applicazioni software.



Nota

Le note indicano informazioni aggiuntive.

Capitolo 2 Informazioni generali

2.1 Panoramica del sistema



Figura 1: Tavolo e sistema Faxitron Path

Legenda della figura

1. Schermo di visualizzazione delle immagini
2. Computer
3. Unità di imagingografia

2.2 Informazioni sulla sicurezza

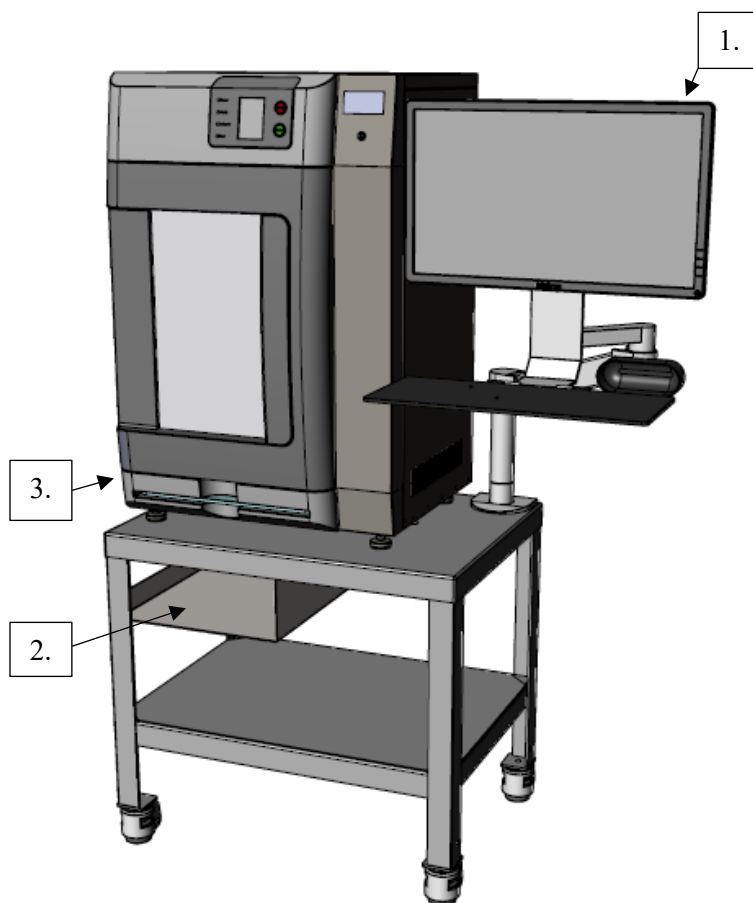
Leggere attentamente il presente manuale prima di utilizzare il tavolo con il sistema. Tenere sempre il manuale a portata di mano mentre l'unità è in funzione.

Attenersi sempre a tutte le istruzioni riportate nel presente manuale. Hologic declina ogni responsabilità per lesioni o danni dovuti a un errato utilizzo del sistema. Hologic può organizzare corsi di formazione presso la sede del cliente.

2.3 Avvertenze e precauzioni



AVVERTENZA!

Eventuali problemi devono essere risolti prima di procedere all'utilizzo del sistema. Per la manutenzione preventiva, contattare un rappresentante dell'assistenza autorizzato.



AVVERTENZA!

La protezione fornita dall'apparecchiatura è ridotta in caso di utilizzo con un metodo non indicato da Hologic.



AVVERTENZA!

Non è consentito apportare alcuna modifica a questa apparecchiatura.



AVVERTENZA!

Prima di regolare la posizione del tavolo, assicurarsi che il cavo di alimentazione e tutti i cavi siano posizionati in modo sicuro.



AVVERTENZA!

Per evitare pericoli di incendio o di scosse elettriche, non esporre il tavolo a pioggia o umidità.



Avvertenza:

Il tavolo Faxitron Path non è stato progettato per essere mobile, ma se deve essere spostato, assicurarsi che tutti e quattro i piedini di gomma siano riposti completamente in alto e che le ruote sostengano il peso. Se si tenta di spostare il sistema con i piedini bloccati, quest'ultimo potrebbe ribaltarsi.



Avvertenza:

Il tavolo Faxitron Path non è stato progettato per essere mobile, ma se deve essere spostato, ruotare lo schermo di visualizzazione delle immagini in una posizione che fornisca una chiara visibilità mentre si spinge la console.



Avvertenza:

Il tavolo Faxitron Path non è stato progettato per essere mobile, ma se deve essere spostato, non spingere il sistema con forza o velocità eccessive. Non fermarsi bruscamente. Spingere nella direzione indicata sull'etichetta di avvertenza.



Avvertenza:

Il tavolo Faxitron Path non è stato progettato per essere mobile, ma se deve essere spostato, prestare attenzione a dossi, rampe, pendenze o cunette. Prestare estrema attenzione quando si sposta la console su una superficie irregolare o inclinata.



Avvertenza:

Controllare l'accesso all'apparecchiatura in osservanza alle regolamentazioni locali relative alla protezione dalle radiazioni.



Avvertenza:

I cavi e i fili possono fare inciampare. Posizionarli con attenzione, in modo che non pongano un rischio.



Avvertenza:

Assicurarsi che vi sia spazio sufficiente per aprire completamente lo sportello dell'unità di imagingrafia e per inserire o rimuovere in modo sicuro il vassoio portacampioni.



Avvertenza:

Tenere chiuso lo sportello dell'unità di imagingrafia quando non viene utilizzata. Lasciare aperto lo sportello può rappresentare un pericolo di inciampo.



Attenzione

Utilizzare quantità minime di liquidi detergenti. I liquidi non devono fluire o scorrere nel sistema



Attenzione

Per evitare danni, utilizzare solo i metodi di pulizia raccomandati.



Attenzione

L'utilizzo di questo sistema è consentito esclusivamente a operatori sanitari con un sistema Faxitron Path.

2.4 Ubicazioni delle etichette



Figura 2: Ubicazioni delle etichette

Legenda della figura

1. Etichetta della targhetta/ID del tavolo, LBL-08824
2. Etichetta di avvertenza del tavolo, LBL-08823

Capitolo 3 Installazione e manutenzione

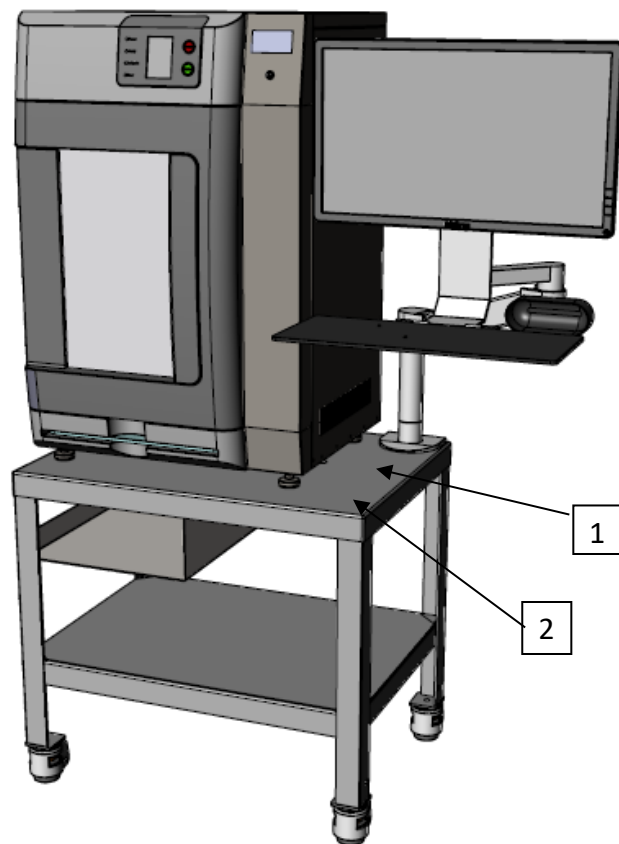
3.1 Installazione del tavolo

Il tavolo Faxitron Path deve essere disimballato e montato in loco da un rappresentante autorizzato di Hologic. Contattare Hologic o il rappresentante locale all'arrivo del sistema per organizzarne la configurazione.

3.1.1 Ispezione del pallet

Il tavolo Faxitron Path è consegnato su un pallet rivestito di schiuma. Chiedere allo spedizioniere di portare la cassa e la scatola in un'area dove può essere tenuta al sicuro da furti, danni e condizioni ambientali estreme fino a quando un rappresentante autorizzato di Hologic potrà installare il sistema.

Controllare che il pallet non abbia subito danni. In caso di danni, contattare Hologic. Il pallet è alto circa 3 piedi (91,4 cm) e comprende solo il tavolo e il braccio per monitor. Il sistema viene fornito separatamente.

3.1.2 Posizionamento dei piedini

Quando il sistema è stato installato, è importante che i piedini siano fissati al suolo in modo che il tavolo non si muova. Ruotare la ruota arancione verso destra fino a quando le ruote orientabili non si allontanano dal suolo. Vedere la Figura 3: Sollevamento e abbassamento dei piedini.



Figura 3: Sollevamento e abbassamento dei piedini

3.1.3 Fissaggio con bulloni del sistema al tavolo

Il sistema potrebbe sbilanciarsi in alto, quindi è fondamentale che sia fissato con bulloni al tavolo durante l'installazione. Assicurarsi che i due bulloni M12 che fissano il sistema siano in posizione prima di azionare il sistema o tentare di posizionare il tavolo.

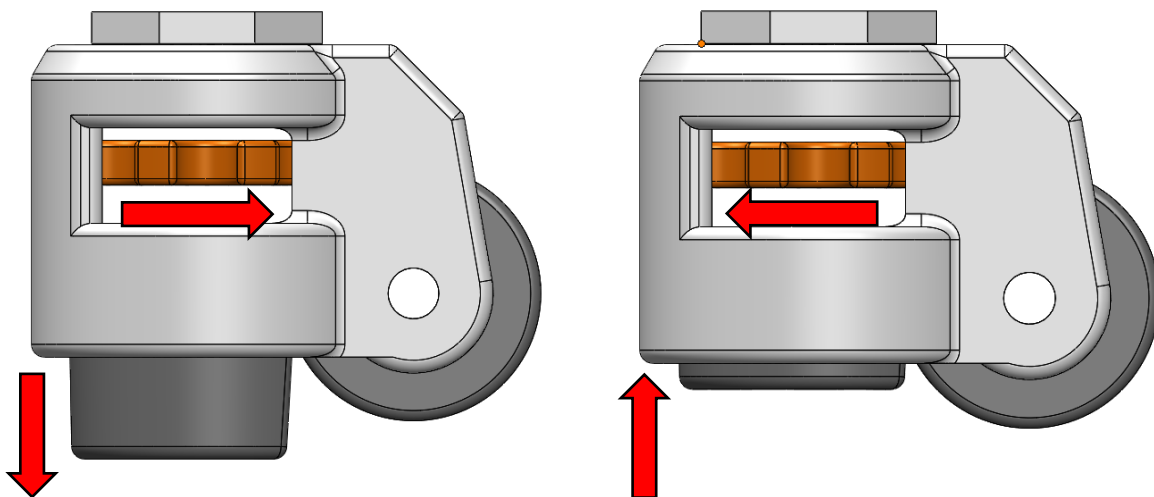

Figura 4: Bulloni che fissano il sistema al tavolo

3.2 Manutenzione

3.2.1 Pulizia

3.2.1.1 Camera interna

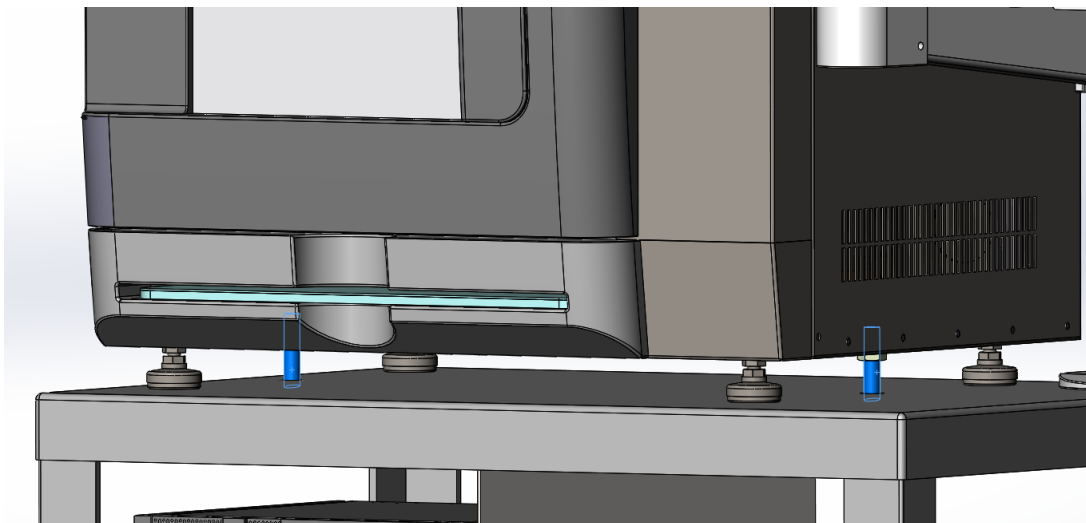
I campioni di tipo biologico possono contenere agenti infettivi pericolosi per la salute. Seguire la procedura di biosicurezza appropriata e indossare guanti quando si maneggiano campioni di tessuto o qualsiasi materiale con cui vengono a contatto.

Pulire periodicamente l'interno dell'armadio con alcol isopropilico al 70-90% o ipoclorito di sodio diluito (5,25-6,15% di candeggina per uso domestico diluita 1:500 fornisce la giusta concentrazione). Assicurarsi che l'area del campione, segnata sul fondo della camera, sia accuratamente pulita.

3.2.1.2 Camera esterna e tavolo

Pulire periodicamente le superfici esterne con alcol isopropilico, ipoclorito di sodio o sapone neutro e acqua (vedere sopra per le concentrazioni appropriate). Non bagnare o gettare acqua sulle superfici e non utilizzare abrasivi che potrebbero graffiarle. Non lasciare i componenti elettrici del sistema a contatto con l'umidità. Provare i detergenti su una piccola area delle coperture in plastica e metallo per verificare che non danneggino la finitura.

3.2.2 Trasferimento

Il tavolo Faxitron Path non è stato progettato per essere mobile, ma se deve essere spostato, assicurarsi che tutti e quattro i piedini di gomma siano riposti completamente in alto, ruotando la manopola arancione completamente a sinistra su ogni ruota orientabile, in modo che i piedini di gomma siano rivolti verso l'alto. Vedere la Figura 3: Sollevamento e abbassamento dei piedini. Se si tenta di spostare il sistema con i piedini bloccati, quest'ultimo potrebbe ribaltarsi.

Inoltre, assicurarsi che il sistema sia fissato con bulloni al tavolo (come mostrato nella Figura 4: Bulloni che fissano il sistema al tavolo) prima di tentare di spostare il tavolo.

Con il sistema fissato al tavolo e i piedini di gomma completamente sollevati, assicurarsi che nessun cavo esterno sia collegato al sistema prima di trasferirlo.

Se ci si sposta per più di una breve distanza, spingere solo nella direzione indicata nell'etichetta di avvertenza della tabella.

Una volta che il tavolo è stato spostato, i piedini devono essere abbassati completamente fino a quando le ruote orientabili non si allontanano dal suolo prima di utilizzare il sistema.

3.3 Informazioni sul tavolo

3.3.1 Dimensioni e specifiche

Le dimensioni del sistema e i movimenti del braccio per monitor sono disponibili nella Figura 5: Dimensioni del sistema.



Figura 5: Dimensioni del sistema

Il braccio per monitor può essere spostato in tutte le direzioni: in alto e in basso, da un lato all'altro o avanti e indietro semplicemente spingendolo.

HOLOGIC®

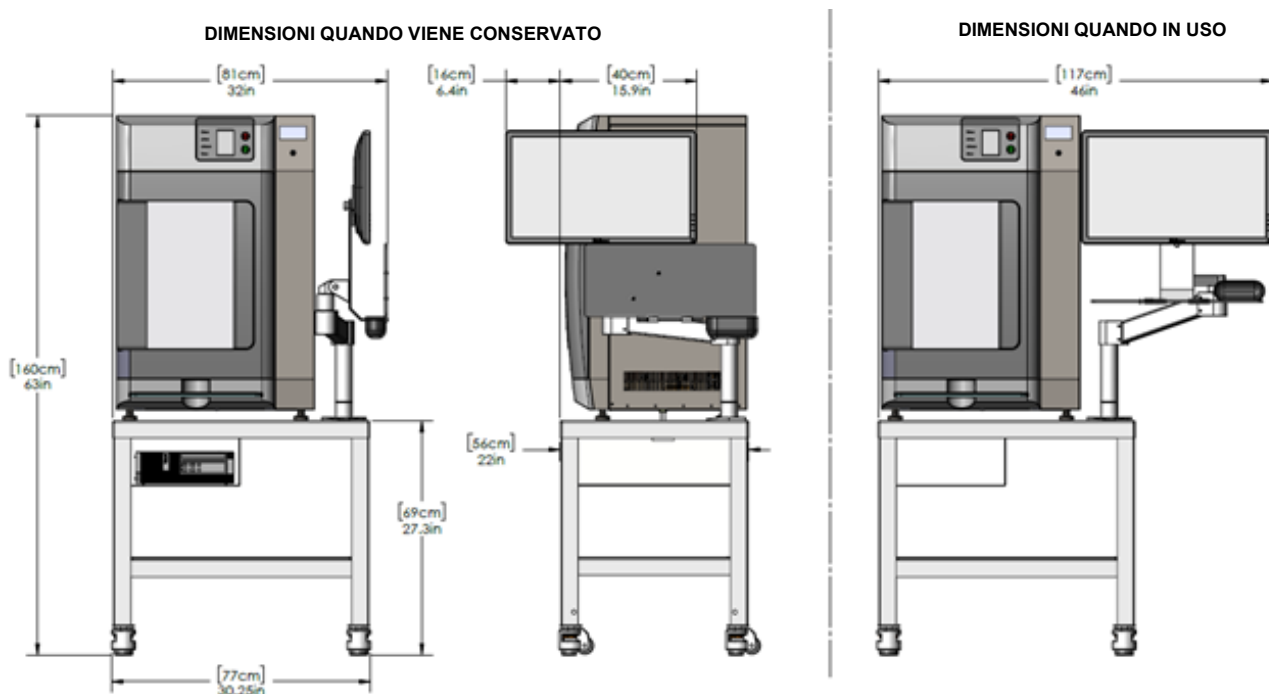

Hologic Inc.

36 Apple Ridge Road
Danbury, CT 06810 USA
1.800.447.1856
www.hologic.com



Hologic BV

Da Vincilaan 5
1930 Zaventem
Belgio
Tel. +32 2 711 46 80
Fax +32 2 725 20 87

**Sponsor
australiano**

Hologic (Australia e Nuova Zelanda) Pty Ltd

Suite 302, Level 3
2 Lyon Park Road
Macquarie Park NSW 2113
Tel.: 02 9888 8000



Per ulteriori sedi in altri Paesi, consultare il sito Web della società.

www.hologic.com