

SELENIA®
Dimensions®



Felhasználói útmutató

MAN-08950-2802 Verzió: 002

HOLOGIC®

Selenia[®] Dimensions[®]

Digitális mammográfiás rendszer

Digitális tomoszintézis rendszer

Felhasználói útmutató

az 1.11.1-es szoftververzióhoz

Cikkszám: MAN-08950-2802

Verzió: 002

2022. Október

Terméktámogatás

Amerikai Egyesült Államok:	+1.877.371.4372
Európa:	+32 2 711 4690
Ázsia:	+852 37487700
Ausztrália:	+1 800 264 073
Összes többi:	+1 781 999 7750
E-mail:	BreastHealth.Support@hologic.com

© 2022 Hologic, Inc. Kinyomtatva az Amerikai Egyesült Államokban A kézikönyv eredeti változata angol nyelven készült.

A Hologic, 3D, 3D Mammography, 3DQuorum, Affirm, C-View, Dimensions, FAST Paddle, Genius, Genius AI, Hologic Clarity HD, I-View, ImageChecker, Quantra, Selenia, SmartCurve, és a kapcsolódó logók a Hologic, Inc., és/vagy leányvállalatainak a védjegyei és/vagy bejegyzett védjegyei az Amerikai Egyesült Államokban és/vagy más országokban. Minden más védjegy, bejegyzett védjegy és terméknév tulajdonosaik tulajdonát képezik.

A termék egy vagy több egyesült államokbeli vagy külföldi szabadalom védelme alatt áll (lásd www.Hologic.com/patent-information).

Tartalomjegyzék

Ábrák listája	xi
---------------	----

Táblázatjegyzék	xv
-----------------	----

1: Bevezetés 1

1.1	Alkalmazási terület	1
1.1.1	A Selenia Dimensions rendszer alkalmazási területe	1
1.1.2	A Genius AI Detection alkalmazási területe	2
1.1.3	Ellenjavallatok	2
1.2	A mammográfiás rendszerek egészségre kifejtett lehetséges nem kívánt hatásai	2
1.3	A rendszer funkciói	3
1.4	Tudnivalók a Genius 3D mammográfiás vizsgálatról	3
1.5	További információk a tomoszintézisről	3
1.6	Tudnivalók a C-View és az Intelligent 2D képalkotási technológiákról	5
1.6.1	Figyelmeztetések és óvintézkedések a C-View és az Intelligent 2D képalkotási technológiákhoz	5
1.6.2	A C-View és az Intelligent 2D képalkotási technológiák működési elve	6
1.7	A 3DQuorum szoftver ismertetése	7
1.7.1	Figyelmeztetések és óvintézkedések a 3DQuorum szoftverhez	7
1.7.2	A 3DQuorum szoftver működési elve	8
1.8	Tudnivalók a Genius AI Detection szoftverről	9
1.8.1	Figyelmeztetések és óvintézkedések a Genius AI Detection szoftverhez	9
1.9	Felhasználói profilok	10
1.9.1	Mammográfiás technikus	10
1.9.2	Radiológus	10
1.9.3	Orvosi fizikus	10
1.10	Képzési követelmények	10
1.11	Minőség-ellenőrzési követelmények	11
1.12	Hol találja meg a telepítési utasításokat?	11
1.13	Hol találja meg a műszaki leírást?	11
1.14	Jótállási nyilatkozat	11
1.15	Műszaki támogatás	12
1.16	Termékkel kapcsolatos panaszok	12
1.17	A Hologic kiberbiztonsággal kapcsolatos nyilatkozata	12
1.18	Szimbólumok	12
1.19	A Vigyázat! és Figyelem! típusú figyelmeztetések és a megjegyzések leírása	16
1.20	A dokumentumban alkalmazott konvenciók	16

2: Általános információk 17

2.1	A rendszer áttekintése	17
2.1.1	A röntgensóállvány áttekintése	17
2.1.2	A C-ív áttekintése	18
2.1.3	A felvételi munkaállomás áttekintése	19

2.2	Biztonsági információk.....	20
2.3	Figyelmeztetések és óvintézkedések.....	20
2.4	Vészleállító kapcsolók.....	24
2.5	Reteszelvek.....	25
2.6	Megfelelőség.....	25
2.6.1	Megfelelőségi követelmények.....	25
2.6.2	Megfelelőségi nyilatkozatok.....	27

3: Rendszervezérlők és jelzők **29**

3.1	A rendszer tápkapcsolói.....	29
3.2	Röntgensóállvány-vezérlők és -jelzők.....	30
3.2.1	A röntgensóállvány kijelzője.....	31
3.2.2	A kompressziós eszköz vezérlői és kijelzője.....	31
3.2.3	A C-ív vezérlőpanele.....	32
3.2.4	Kettős funkciójú lábkapcsoló.....	32
3.3	A felvételi munkaállomás vezérlőelemei és jelzői.....	32
3.3.1	Az univerzális felvételi munkaállomás vezérlőelemei és jelzői.....	33
3.3.2	A Premium felvételi munkaállomás vezérlőelemei és jelzői.....	34
3.3.3	A standard felvételi munkaállomás vezérlőelemei és jelzői.....	35
3.3.4	Billentyűzet.....	36
3.3.5	Vonalkódolvasó.....	36
3.3.6	Az univerzális felvételi munkaállomás kijelzője.....	36
3.3.7	A Premium felvételi munkaállomás érintőképernyős kijelzője.....	36
3.3.8	A standard felvételi munkaállomás kijelzője.....	36
3.3.9	Képmegjelenítő monitor.....	36

4: Indítás, funkcionális tesztek és leállítás **37**

4.1	A rendszer elindítása.....	37
4.1.1	Előkészítés.....	37
4.1.2	Indítás.....	37
4.1.3	Bejelentkezés.....	40
4.2	A működési tesztek végzése.....	42
4.2.1	A kompresszió működési tesztje.....	43
4.2.2	A C-ív mozgásának funkcionális tesztjei.....	44
4.3	A vészleállító kapcsolók működése.....	54
4.4	A rendszer kikapcsolása.....	54
4.5	A rendszer teljes áramtalanítása.....	55

5: Felhasználói felület **57**

5.1	Select Function to Perform (Válassza ki az elvégzendő feladatot) ablak.....	57
5.2	Tudnivalók a tálcáról.....	59
5.3	Select Patient (Beteg kiválasztása) képernyő.....	62
5.3.1	Tudnivalók a Notices (Értesítések) lapfülről.....	64
5.3.2	Betegbejegyzés megnyitása.....	64
5.3.3	Új beteg hozzáadása.....	64

5.3.4	Betegadatok szerkesztése	65
5.3.5	A betegbejegyzések szétvágása	65
5.3.6	Beteg törlése	68
5.3.7	Betegadatszűrők	68
5.3.8	A munkalista frissítése.....	70
5.3.9	A munkalista lekérdezése.....	70
5.3.10	Rendszergazda.....	71
5.3.11	Kijelentkezés.....	71
5.3.12	Advanced Workflow Manager (Speciális munkafolyamat-kezelő).....	71
5.4	Procedure (Eljárás) képernyő	72
5.4.1	Az Implant Present (Implantátum jelenléte) gomb használata.....	74
5.4.2	A Paddle Shift (Lemezelmózdítás) funkció használata.....	74
5.4.3	Eljárással kapcsolatos információs párbeszédpanel	75
5.4.4	Eljárás hozzáadása.....	78
5.4.5	Nézet hozzáadása vagy eltávolítása	80
5.4.6	Nézet szerkesztése.....	81
5.4.7	Lekérés	81
5.4.8	Betegbejegyzés bezárása.....	82
5.5	A képek áttekintése funkciók megnyitása.....	84
5.6	Kim. csoportok	84
5.6.1	Adatkimeneti csoport kiválasztása	84
5.6.2	Adatkimeneti csoport hozzáadása vagy szerkesztése.....	85
5.6.3	SmartSlice kimeneti csoportok.....	86
5.6.4	Egyedi kimenet	88
5.7	Igény szerinti kimenetek.....	89
5.7.1	Archiválás.....	89
5.7.2	Exportálás	90
5.7.3	Nyomtatás	92
6: Képkészítés		95
6.1	Képmegjelenítő képernyő.....	95
6.2	Az expozíciós paraméterek beállítása.....	96
6.2.1	A felvételkedészítési mód kiválasztása (Tomosynthesis (Tomoszintézis) opció).....	96
6.2.2	A felvételi üzemmód kiválasztása	96
6.2.3	Az AEC érzékelő használata	96
6.3	Kép készítése	97
6.3.1	Hagyományos képkészítés eseménysorrendje	98
6.3.2	Tomoszintézises képkészítés eseménysorrendje.....	99
6.3.3	Elutasított kép jóváhagyása.....	99
6.3.4	Függőben lévő kép jóváhagyása vagy elutasítása	99
6.3.5	Bőrszövet vonalának fényessége	100
6.4	Hogyan készítsen képet implantátum jelenléte esetén.....	101
6.4.1	Implantátum távol a mellbimbótól	101
6.4.2	Implantátum a mellbimbó közelében	102
6.4.3	Elmozdult implantátum nézetei.....	104

6.4.4	Implantátum fényessége.....	105
6.5	Implantátumképek javítása és újrafeldolgozása.....	106
6.5.1	Ha a képet nem hagyták jóvá.....	106
6.5.2	Ha a képet jóváhagyták.....	106
6.6	Képek áttekintése	107
6.6.1	Image Review Tools (Képáttekintő eszközök) lap	108
6.6.2	Notices (Értesítések) lap.....	109
6.6.3	Egyéb képáttekintő eszközök.....	110
6.6.4	Vetületjelölő.....	111
6.6.5	Szeletjelölő	111
6.7	Képek küldése kimeneti eszközökre	111
6.8	I-View kontraszt kiemeléses 2D-képek.....	112
6.8.1	Cső terhelésjelzője.....	116
6.8.2	Kontrasztbeállítások konfigurálása	117
6.9	Mintaképek	118
7: Tartozékok		121
7.1	Tartozékok C-ívre szerelése.....	121
7.2	Arcvédő pajzsok a páciens számára.....	122
7.2.1	A visszahúzható arcvédő pajzs felszerelése és eltávolítása	122
7.2.2	A visszahúzható arcvédő pajzs használata	123
7.2.3	A hagyományos arcvédő pajzs felszerelése és eltávolítása.....	124
7.3	Kompressziós lemezek.....	124
7.3.1	Rutin szűrőlemezek.....	126
7.3.2	Kontakt és pont kompressziós lemezek	127
7.3.3	Nagyítólemezek	127
7.3.4	Lokalizációs lemezek.....	128
7.3.5	Nagy ultrahanglemez.....	128
7.3.6	Kompressziós lemez felszerelése és eltávolítása	129
7.3.7	A lemezek karbantartása és tisztítása	130
7.3.8	Lemezmozdítás	130
7.3.9	FAST Compression (FAST kompresszió) üzemmód	130
7.4	Nagyítóállvány	132
7.4.1	A nagyítóállvány felszerelése és eltávolítása.....	132
7.5	Szálkereszt eszközök	134
7.5.1	A lokalizációs szálkereszt eszköz felszerelése és eltávolítása	134
7.5.2	A lokalizációs szálkereszt eszköz használata	135
7.5.3	A nagyítási szálkereszt eszköz felszerelése és eltávolítása	135
7.5.4	A Szálkereszt eszköz igazítása.....	136
8: Klinikai eljárások		137
8.1	Normál munkafolyamat.....	137
8.1.1	Előkészítés	137
8.1.2	A gantrynél.....	137
8.1.3	A felvételkedészítő munkaállomásnál	138

8.2	Példa szűrővizsgálatra	138
8.2.1	A páciens pozicionálása	139
8.2.2	A felvételi technikák beállítása	139
8.2.3	Készítse el a felvételt	139
8.3	Tomoszintézises túlokalizálási eljárás	141

9: Karbantartás és tisztítás **143**

9.1	Tisztítás	143
9.1.1	Általános információk a tisztításról	143
9.1.2	Általános tisztításhoz	143
9.1.3	Lehetséges sérülések vagy a berendezés károsodásának megelőzéséhez:	144
9.1.4	Felvételi munkaállomás	144
9.2	Karbantartás	146
9.2.1	Megelőző karbantartási ütemtervek	146
9.2.2	A visszanyerési funkció ismertetése	148

10: A rendszergazdai kezelőfelület **149**

10.1	Admin (Rendszergazda) képernyő	149
10.2	A Névjegy képernyő	152
10.2.1	Licensing (Licenckezelés) lapfűl	153
10.3	A beállított felhasználói nyelv módosítása	154
10.4	Az Auto-Hanging (Automatikus képelrendezés) és az Auto-Pairing (Automatikus párosítás) funkciók beállítása	155
10.5	Többsoros eljáráslapok beállítása	156
10.6	Magasságmémória bekapcsolása és beállítása	157
10.7	Alapértelmezett magasság bekapcsolása és beállítása	159
10.8	Képek Auto-Accept (Automatikus jóváhagyás) és Auto-Pend (Automatikus felfüggesztés) kezelése ..	161
10.9	A kontraszt alapértelmezett értékeinek beállítása	162
10.10	A Genius AI Detection preferenciáinak beállítása	163
10.11	System Tools (Rendszerezszközök)	166
10.11.1	System Tools (Rendszerezszközök) funkció a Radiológiai technikus menedzser számára	166
10.11.2	Képleletek távoli elérése	168
10.12	Archive (Archiválás) eszköz	171

Melléklet A: Specifikációk **175**

A.1	Termékméretek	175
A.1.1	Csőállvány (Gantry C-ívvel)	175
A.1.2	Felvételi munkaállomások	176
A.2	Üzemeltetési és tárolási környezet	181
A.2.1	Az üzemeltetés általános feltételei	181
A.2.2	Tárolási környezet	181
A.3	Sugárvédő pajzs	182
A.4	Elektromos bemenet	182
A.4.1	Csőállvány	182
A.4.2	Felvételi munkaállomás	182

Selenia Dimensions rendszer – felhasználói útmutató

Tartalomjegyzék

A.5	Csőállvány műszaki adatai.....	183
A.5.1	C-ív	183
A.5.2	Kompresszió.....	184
A.5.3	Röntgenszó.....	185
A.5.4	Röntgensugárszűrés és kimenet	185
A.5.5	Röntgenkollimáció.....	187
A.5.6	Fényező jelzése	187
A.5.7	Röntgenerátor	187
A.6	Képképző rendszer műszaki adatai	188
A.6.1	Képerzékelő.....	188

Melléklet B: Rendszerüzenetek és figyelmeztető üzenetek 189

B.1	Hiba utáni helyreállítás és hibaelhárítás.....	189
B.2	Üzenettípusok	189
B.2.1	Hibaszintek.....	189
B.2.2	Rendszerüzenetek.....	190
B.3	Szünetmentes tápegység üzenetek.....	192

Melléklet C: A mobil rendszer használata 193

C.1	Biztonsági előírások és egyéb óvintézkedések.....	193
C.2	Mobil használatra vonatkozó specifikációk	194
C.2.1	Ütközési és vibrációs határértékek.....	194
C.2.2	Kocsikörnyezet.....	194
C.3	Elektromos bemenet	195
C.3.1	Gantry.....	195
C.3.2	Felvételi munkaállomás	195
C.4	A rendszer előkészítése szállításra	196
C.5	A rendszer előkészítése használatra.....	198
C.6	A rendszer szállítás utáni tesztelése.....	199
C.6.1	Mobilrendszerek vezérlésének és funkcióinak tesztelése	199
C.6.2	Mobilrendszerek minőség-ellenőrzése	199

Melléklet D: Dózisadatok 201

D.1	EUREF Dózistáblázatok	201
D.2	EUREF CNR táblázat.....	202

Szójegyzék 203

Tárgymutató 205

Ábrák listája

1. ábra: Röntgensóállvány a Selenia® Dimensions® rendszerhez	17
2. ábra: A C-ív áttekintése	18
3. ábra: Felvételi munkaállomások	19
4. ábra: A vészleállító kapcsoló működése.....	24
5. ábra: A rendszer tápkapcsolói.....	29
6. ábra: Röntgensóállvány-vezérlők és -jelzők	30
7. ábra: A röntgensóállvány kijelzője	31
8. ábra: Kompressziós eszköz.....	31
9. ábra: Kompressziós eszköz kijelzője	31
10. ábra: A C-ív vezérlőpanele	32
11. ábra: Kettős funkciójú lábkapcsoló.....	32
12. ábra: Az univerzális felvételi munkaállomás vezérlőelemei és jelzői	33
13. ábra: A Premium felvételi munkaállomás vezérlőelemei és jelzői	34
14. ábra: A standard felvételi munkaállomás vezérlőelemei és jelzői	35
15. ábra: Fordítsa visszaállítás állásba a vészleállító kapcsolókat	37
16. ábra: Az univerzális felvételi munkaállomás tápkapcsoló gombjai.....	37
17. ábra: A Premium felvételi munkaállomás tápkapcsoló gombjai	37
18. ábra: A standard felvételi munkaállomás tápkapcsoló gombjai	37
19. ábra: Windows 10 bejelentkezési képernyő	38
20. ábra: Az indítási képernyő	39
21. ábra: Bejelentkezés a rendszerbe képernyő.....	40
22. ábra: A C-ív vezérlőpanelei (a bal oldal látható).....	42
23. ábra: A vészleállító kapcsoló működése.....	54
24. ábra: Az univerzális felvételi munkaállomás tápkapcsoló gombjai	55
25. ábra: A Premium felvételi munkaállomás tápkapcsoló gombjai	55
26. ábra: A standard felvételi munkaállomás tápkapcsoló gombjai	55
27. ábra: Példa a Select Function to Perform (Válassza ki az elvégzendő feladatot) képernyőre.....	57
28. ábra: Tálca.....	59
29. ábra: Select Patient (Beteg kiválasztása) képernyő.....	62
30. ábra: Enterprise (Cég) lapfül.....	63
31. ábra: Add Patient (Beteg hozzáadása) képernyő.....	64
32. ábra: Split Patient Records (Betegbejegyzések szétvágása) képernyő.....	65
33. ábra: A helyes eljárás kiválasztása a betegbejegyzések szétvágásához.....	67
34. ábra: A Filter (Szűrő) lap a Patient Filter (Betegadatok szűrése) képernyőn.....	68
35. ábra: Procedure (Eljárás) képernyő	72
36. ábra: Lemezmozdító gombok	74
37. ábra: Procedure Info (Eljárással kapcsolatos adatok) párbeszédpanel.....	75
38. ábra: Genius AI Detection lap	77
39. ábra: Add Procedure (Eljárás hozzáadása) párbeszédpanel.....	78
40. ábra: Add View (Nézet hozzáadása) képernyő.....	80
41. ábra: Edit View (Nézet szerkesztése) képernyő	81
42. ábra: Adatkimeneti csoportok mező	84

Selenia Dimensions rendszer – felhasználói útmutató

Tartalomjegyzék

43. ábra: A kimeneti eszközbeállítások példája	87
44. ábra: Példa egyedi adatkimeneti csoportra	88
45. ábra: Válassza ki az exportálandó képeket.....	90
46. ábra: Export (Exportálás) párbeszédpanel	91
47. ábra: Print (Nyomtatás) képernyő.....	92
48. ábra: Képmegjelenítő képernyő (a SmartSlices opció látható).....	95
49. ábra: Felvétel folyamatban.....	97
50. ábra: A felvétel elkészült.....	97
51. ábra: Egy eljárás megjelölt képei.....	98
52. ábra: A standard fényesség és a csökkentett fényesség összehasonlítása	100
53. ábra: A standard fényesség és a csökkentett fényesség összehasonlítása	105
54. ábra: Tools (Eszközök) lap (Tomoszintézis opció megjelenítése)	107
55. ábra: Képtétekintő eszközök	108
56. ábra: A Notices (Értesítések) lap eszközei.....	109
57. ábra: Felvételi index.....	110
58. ábra: Megjelenítési módok.....	110
59. ábra: Vetületjelölő	111
60. ábra: Szeletjelölő (a SmartSlices opció látható)	111
61. ábra: I-View 2D Contrast (I-View 2D kontraszt) képernyő.....	112
62. ábra: I-View 2D Contrast (I-View 2D kontraszt) képernyő, várakozási időtartam	113
63. ábra: I-View 2D Contrast (I-View 2D kontraszt) képernyő, optimális képalkotási időtartam.....	114
64. ábra: I-View 2D Contrast Information (I-View 2D kontrasztadatok)	117
65. ábra: Minták eljárásképernyője	118
66. ábra: Minták képalkotása képernyő	119
67. ábra: A C-ív tartozékai	121
68. ábra: A visszahúzzható arcvédő pajzs C-ívhez igazítása	122
69. ábra: Az arcvédő pajzs felszerelése	123
70. ábra: Arcvédő pajzs működtetése.....	123
71. ábra: A hagyományos arcvédő pajzs felszerelése.....	124
72. ábra: A kompressziós lemez felszerelése.....	129
73. ábra: Kompressziós lemez eltávolítása	129
74. ábra: A FAST Compression (FAST kompresszió) üzemmód csúszkája	131
75. ábra: A nagyítóállvány felszerelése	132
76. ábra: A lokalizációs szátkereszt eszköz felszerelése.....	134
77. ábra: A nagyítási szátkereszt eszköz felszerelése és eltávolítása.....	135
78. ábra: Példa egy szűrővizsgálat képernyőjére	138
79. ábra: Felvétel folyamatban.....	140
80. ábra: A felvétel elkészült.....	140
81. ábra: A tűméltség kiszámítása	142
82. ábra: Admin (Rendszergazda) képernyő.....	149
83. ábra: Az About (the Acquisition Workstation) (Névjegy [felvételi munkaállomás]) képernyő System (Rendszer) lapfüle.....	152
84. ábra: Az About (Névjegy) képernyő Licensing (Licenckezelés) lapfüle	153
85. ábra: Az Auto-Hanging (Automatikus képelrendezés) és az Auto-Pairing (Automatikus párosítás) funkciók bekapcsolása	155

86. ábra: Többsoros eljáráslapok bekapcsolása.....	156
87. ábra: Az Admin (Rendszergazda) képernyő My Settings (Saját beállítások) gombja.....	157
88. ábra: Az Edit Operator (Operátor szerkesztése) képernyő Console (Konzol) lapja.....	157
89. ábra: Magasságbeállítás vezérlőpanele.....	158
90. ábra: Desired Console Height (Kívánt konzolmagasság) és Current Console Height (Jelenlegi konzolmagasság) mezők.....	158
91. ábra: Az Admin (Rendszergazda) képernyő Preferences (Beállítások) gombja.....	159
92. ábra: A System Preferences (Rendszerbeállítások) képernyő Console (Konzol) lapja.....	159
93. ábra: Magasságbeállítás vezérlőpanele.....	160
94. ábra: Desired Console Height (Kívánt konzolmagasság) és Current Console Height (Jelenlegi konzolmagasság) mezők.....	160
95. ábra: Image Auto Disposition (Kép automatikus kezelése) mód beállítása.....	161
96. ábra: I-View 2D Contrast (I-View 2D kontraszt) alapértelmezett beállítások.....	162
97. ábra: Automatikus kiválasztás a Genius AI által végzett esetfeldolgozáshoz.....	163
98. ábra: Automatikus kiválasztás a Genius AI által végzett esetfeldolgozáshoz.....	164
99. ábra: Felhasználói kiválasztás a Genius AI Detection által végzett esetfeldolgozáshoz.....	165
100. ábra: System Tools (Rendszerezszközök) gomb.....	166
101. ábra: System Tools (Rendszerezszközök) képernyő.....	166
102. ábra: System Tools Login (Rendszerezszközök – bejelentkezés) képernyő.....	168
103. ábra: System Tools Welcome (Rendszerezszközök – Üdvözljük) képernyő.....	169
104. ábra: A Create Image Report (Képlelet készítése) paramétereit.....	169
105. ábra: A képlelet letöltése.....	170
106. ábra: Archive (Archiválás) gomb.....	171
107. ábra: Multi Patient On Demand Archive (Igény szerinti többpácienses archiválás) képernyő.....	171
108. ábra: Export (Exportálás) képernyő.....	173
109. ábra: Csőállvány (Gantry C-ívvel) méretek.....	175
110. ábra: Univerzális felvételtészítő munkaállomás méretei.....	176
111. ábra: Prémium felvételtészítő munkaállomás méretei.....	177
112. ábra: Normál felvételtészítő munkaállomás méretei.....	178
113. ábra: Univerzális, mobil felvételtészítő munkaállomás méretei.....	179
114. ábra: Prémium, mobil felvételtészítő munkaállomás méretei.....	180
115. ábra: A szünetmentes tápegység LCD kijelzője.....	192
116. ábra: Billentyűzettálca zárógomb, jobb vagy bal oldali (Univerzális felvételtészítő munkaállomás).....	196
117. ábra: Billentyűzettálca zárógomb (Prémium munkaállomás).....	196
118. ábra: Tálca kioldása Zárolt (A) helyzetből Nyitott (D) helyzetbe.....	196
119. ábra: Forgómonitor zárógombok a mobil univerzális felvételtészítő munkaállomáson (I. sorozat).....	197
120. ábra: Forgómonitor zárógombok a mobil univerzális felvételtészítő munkaállomáson (II. sorozat).....	197
121. ábra: Tálca kioldása zárolt (A) helyzetből nyitott (D) helyzetbe.....	198
122. ábra: Forgómonitor zárógombok a mobil univerzális felvételtészítő munkaállomáson (I-es sorozat).....	198
123. ábra: Forgómonitor zárógombok a mobil univerzális felvételtészítő munkaállomáson (II-es sorozat).....	198

Táblázatjegyzék

1. táblázat: Kompressziós tesztek	43
2. táblázat: A C-ív felfelé és lefelé irányuló mozgása.....	44
3. táblázat: A C-ív elforgatása az óramutató járásával ellentétes irányba.....	46
4. táblázat: A C-ív elforgatása az óramutató járásával megegyező irányba	47
5. táblázat: A C-ív forgatáskapcsolója.....	48
6. táblázat: A C-ív automatikus elforgatása az óramutató járásával ellentétes irányba.....	50
7. táblázat: A C-ív elforgatása az óramutató járásával megegyező irányba	51
8. táblázat: C-ív kollimálása	52
9. táblázat: Váltólemez	53
10. táblázat: Tálca menük.....	59
11. táblázat: A Select Patient (Beteg kiválasztása) képernyő	62
12. táblázat: A Filter (Szűrő) lap opciói (hozzáférési jogosultságot igényel).....	69
13. táblázat: A Procedure (Eljárás) képernyő.....	73
14. táblázat: Eljárás csoportok.....	79
15. táblázat: A 3DQuorum szoftver kimeneti csoportjai	86
16. táblázat: A 3DQuorum szoftver kimeneti eszközbeállításai.....	87
17. táblázat: Hagyományos 2D-képalkotás	103
18. táblázat: Tomoszintézises képalkotás	103
19. táblázat: Kontrasztkiemeléses (I-View) képalkotás	103
20. táblázat: Elérhető tartozékok.....	125
21. táblázat: A felhasználó által végzendő megelőző karbantartás	146
22. táblázat: A szervizmérnök által végzendő karbantartás	147
23. táblázat: Az Admin (Rendszergazda) képernyő funkciói.....	150
24. táblázat: Radiológiai technikus menedzser – System Tools (Rendszerezszközök) funkciók.....	167
25. táblázat: Maximum mA beállítás a kV függvényében.....	185
26. táblázat: Rendszerüzenetek.....	190
27. táblázat: 2D dózis (EUREF)	201
28. táblázat: BT dózis (EUREF)	201
29. táblázat: CEDM dózis (EUREF)	202

1. fejezet: Bevezetés

A rendszer üzemeltetése előtt figyelmesen olvassa el ezeket az információkat. Kövesse a jelen kézikönyvben szereplő összes figyelmeztetést és óvintézkedést. Az eljárások alatt tartsa ezt a kézikönyvet elérhető helyen. Az orvosnak tájékoztatnia kell a beteget a rendszer működésével kapcsolatos, a kézikönyvben ismertetett összes lehetséges kockázatról és nemkívánatos eseményről.



Megjegyzés

A Hologic konfigurálja az egyes rendszereket a speciális követelmények teljesítése érdekében. Előfordulhat, hogy az Ön konfigurációja nem rendelkezik a jelen kézikönyvben szereplő összes opcióval és tartozékkal.



Megjegyzés

A kézikönyvben leírt funkciók nem mindegyike érhető el minden régióban. Információkért forduljon a Hologic képviselőjéhez.

1.1 Alkalmazási terület

Rx Only

Figyelem! Az Egyesült Államok szövetségi törvényei szerint a készülék kizárólag orvos által vagy orvosi utasításra értékesíthető.

1.1.1 A Selenia Dimensions rendszer alkalmazási területe

A Hologic® Selenia® Dimensions® rendszer digitális mammográfiai képeket generál, amelyek az emlőrák szűréséhez és diagnosztizálásához használhatók. A Selenia Dimensions (2D vagy 3D) rendszer a mammográfiai szűrővizsgálatokhoz használt 2D-s mammográfiai rendszerekkel azonos klinikai alkalmazásokban használható. A Selenia Dimensions rendszer kifejezetten digitális 2D-s és 3D-s mammogramok generálására használható. Az egyes szűrővizsgálatok a következőkből állhatnak:

- 2D-s FFDM-képkészlet vagy
- 2D-s és 3D-s képkészlet, ahol a 2D-s kép lehet FFDM- vagy a 3D-s képkészletből generált 2D-s kép, és a 3D-s képkészlet megtekinthető 1 mm-es 3D-s szeletek vagy 6 mm-es 3D SmartSlice szeletek formájában.

A Selenia Dimensions rendszer használható az emlő további diagnosztikai kivizsgálására is.



Megjegyzés

Kanadában és Szingapúrban a tomoszintézis nem engedélyezett szűrővizsgálat céljára, és kizárólag 2D-s képpel (amely lehet FFDM-kép vagy a 3D-s képkészletből generált 2D-s kép) együttesen használható.

Kontrasztanyagossal digitális mammográfia

A kontrasztanyagossal digitális mammográfia (CEDM, Contrast Enhanced Digital Mammography) a Selenia Dimensions rendszerrel végezhető diagnosztikus mammográfia meglévő indikációinak bővített változata. A CEDM alkalmazás lehetővé teszi a kontrasztanyagossal emlílekepezést kettős energiatechnika alkalmazásával. Ez a képalkotó technika kiegészítésként alkalmazható a mammográfiát és/vagy ultrahangos vizsgálatokat követően, ismert vagy gyanított lézió lokalizálása érdekében.

1.1.2 A Genius AI Detection alkalmazási területe

A Genius AI™ Detection egy számítógéppel támogatott észlelő és diagnosztikai (CADe/CADx) szoftvereszköz, amelynek rendeltetése, hogy kompatibilis digitális emlőtomosztintézis (DBT) rendszerekkel együtt használva megjelölje a vizsgálandó területeket, többek között lágyszövet-sűrűsödéseket (szövetszaporulatokat, szerkezeti torzulásokat és aszimmetriákat), valamint meszesedéseket úgy, hogy beolvassa a kompatibilis DBT-rendszerek DBT-vizsgálati adatait, és konfidencia-pontszámokat állapít meg, amelyek alapján kiértékelhető a megállapítások bizonyossága, és az eset pontozható. Az eszköz célja, hogy azokkal egy időben segítse a digitális emlőtomosztintézis-vizsgálatok kiértékelését, így a kiértékelő orvos a vizsgálat adatainak beolvasásával megerősítheti vagy elvetheti a megállapításokat.

1.1.3 Ellenjavallatok

Ellenjavallatok nem ismertek.

1.2 A mammográfiás rendszerek egészségre kifejtett lehetséges nem kívánt hatásai

Az alábbiakban felsoroltuk a készülék használatával összefüggő lehetséges nem kívánt hatásokat (például szövődényeket) (a kockázat ugyanaz mint más képernyős-filmes vagy digitális mammográfiás rendszerek esetében).

- Az emlő túlzott mértékű kompressziója
- Túlzott mértékű röntgensugár-expozíció
- Áramütés
- Fertőzés
- Bőrirritáció, horzsolások vagy szúrt sebek

1.3 A rendszer funkciói

A rendszer felhasználói felületeket biztosít a szűrővizsgálati és diagnosztikai mammogramok elvégzéséhez:

- Konvencionális mammográfia a nagyméretű mammográfiás filmekkel azonos méretű digitális képérzékelővel.
- Tomoszintézis vizsgálat a nagyméretű mammográfiás filmekkel azonos méretű digitális képérzékelővel (tomoszintézis opció).
- Konvencionális digitális mammogram és tomoszintézis vizsgálat az emlő egyszeri kompressziója alatt (tomoszintézis opció).

1.4 Tudnivalók a Genius 3D mammográfiás vizsgálatról

A Genius® 3D Mammography™ vizsgálat (más néven Genius® vizsgálat) Hologic® 3D Mammography™ rendszerrel történik és egy 2D és egy 3D™ képkészletet hoz létre. A 2D kép lehet felvett 2D kép vagy a 3D™ képkészletből generált 2D kép. A Genius® vizsgálat kizárólag a Hologic® 3D Mammography™ rendszeren áll rendelkezésre.

A Genius® 3D Mammography™ a Hologic® 3D Mammography™ vizsgálat márkaneve, és nem feltétlenül érhető el minden országban.

1.5 További információk a tomoszintézisről

A Hologic Selenia Dimensions rendszer az FDA, Hologic tomoszintézis opcióra vonatkozó engedélyét 2011. február 11-én kapta meg (a forgalomba hozatal előtti engedély száma: P080003). Ez az FDA-engedély szűrővizsgálatokra és diagnosztikai képalkotásra vonatkozik. További információk az FDA weboldalán találhatóak a <http://www.accessdata.fda.gov/scripts/cdrh/cfdocs/cfpma/pma.cfm?id=P080003> címen.

A tomoszintézissel együttesen alkalmazott generált 2D opció (C-View) 2013. május 16-án kapta meg az FDA engedélyét (a forgalomba hozatal előtti engedély száma: P080003 S001). További információk az FDA weboldalán találhatóak a <http://www.accessdata.fda.gov/scripts/cdrh/cfdocs/cfpma/pma.cfm?id=P080003S001> címen.

Az emlő tomoszintézisével kapcsolatos tudományos publikációk listája a Hologic weboldalán érhető el. A vizsgálatok többségét a kereskedelmi forgalomban lévő Hologic Selenia Dimensions tomoszintézis rendszerrel végezték. A publikációt lásd a <http://www.hologic.com/sites/default/files/Tomo-Bibliography-Rev-13.pdf> címen.

A Hologic weboldalán az emlőképalkotással kapcsolatos publikációkra vonatkozó több fehér könyv és összefoglaló kártya megtalálható. A dokumentumokat lásd a <http://www.hologic.com/en/learning-center/white-papers/breastimaging/> címen.

Független publikációkban a Hologic Selenia Dimensions tomoszintézis rendszereket populációalapú szűrési sorozatokban vizsgálták meg Európában. Az eredmények következetesen az invazív rákok kimutatási arányának jelentős mértékű növekedését, és egyben az álpozitív eredmények számának csökkenését igazolják. Az alábbi publikációkat ajánlott elolvasni.

Integration of 3D digital mammography with tomosynthesis for population breast-cancer screening (STORM): a prospective comparison study.

Ciatto S, Houssami N, Bernardi D, Caumo F, Pellegrini M, Brunelli S, Tuttobene P, Bricolo P, Fantò C, Valentini M, Montemezzi S, Macaskill P.

Lancet Oncol. 2013 Jun;14(7):583-9. doi: 10.1016/S1470-2045(13)70134-7. Epub 2013 Apr 25.

<http://www.ncbi.nlm.nih.gov/pubmed/23623721>

Prospective trial comparing full-field digital mammography (FFDM) versus combined FFDM and tomosynthesis in a population-based screening programme using independent double reading with arbitration.

Skaane P, Bandos AI, Gullien R, Eben EB, Ekseth U, Haakenaasen U, Izadi M, Jebsen IN, Jahr G, Krager M, Hofvind S.

Eur Radiol. 2013 Aug;23(8):2061-71. doi: 10.1007/s00330-013-2820-3. Epub 2013 Apr 4.

<http://www.ncbi.nlm.nih.gov/pubmed/23553585>

Comparison of digital mammography alone and digital mammography plus tomosynthesis in a population-based screening program.

Skaane P, Bandos AI, Gullien R, Eben EB, Ekseth U, Haakenaasen U, Izadi M, Jebsen IN, Jahr G, Krager M, Niklason LT, Hofvind S, Gur D.

Radiology. 2013 Apr;267(1):47-56. doi: 10.1148/radiol.12121373. Epub 2013 Jan 7.

<http://www.ncbi.nlm.nih.gov/pubmed/23297332>

Two-view digital breast tomosynthesis screening with synthetically reconstructed projection images: comparison with digital breast tomosynthesis with full-field digital mammographic images.

Skaane P, Bandos AI, Eben EB, Jebsen IN, Krager M, Haakenaasen U, Ekseth U, Izadi M, Hofvind S, Gullien R.

Radiology. 2014 Jun;271(3):655-63. doi: 10.1148/radiol.13131391. Epub 2014 Jan 24

<http://www.ncbi.nlm.nih.gov/pubmed/24484063>

Breast Cancer Screening Using Tomosynthesis in Combination With Digital Mammography

Sarah M. Friedewald, MD1; Elizabeth A. Rafferty, MD2; Stephen L. Rose, MD3,4; Melissa A. Durand, MD5; Donna M. Plecha, MD6; Julianne S. Greenberg, MD7; Mary K. Hayes, MD8; Debra S. Copit, MD9; Kara L. Carlson, MD10; Thomas M. Cink, MD11; Lora D. Barke, DO12; Linda N. Greer, MD13; Dave P. Miller, MS14; Emily F. Conant, MD15

JAMA. 2014;311(24):2499-2507. doi:10.1001/jama.2014.6095

<http://jama.jamanetwork.com/article.aspx?articleid=1883018>



FONTOS!

A Hologic kifejezetten ajánlja, hogy a felhasználók ismerjék meg a helyi vagy regionális szabályozásokat. Ezek a szabályozások korlátozhatják a különböző típusú klinikai felhasználások alkalmazását. Mivel idővel új szabályozások jelenhetnek meg, illetve a meglévők módosulhatnak, ezeket ajánlott időnként áttekinteni.

1.6 Tudnivalók a C-View és az Intelligent 2D képalkotási technológiákról



Megjegyzés

Az Intelligent 2D™ képalkotó technológia nem feltétlenül érhető el minden régióban. Információkért forduljon értékesítési képviselőjéhez.

A C-View™ és az Intelligent 2D™ szoftver tomoszintézises emlőfelvételekből származó képadatokat használ fel egyetlen digitális (2D) mammogram létrehozásához tomoszintézis emlőfelvételenként. A rendszer a szintetizált 2D képet anélkül hozza létre, hogy további digitális mammográfiás expozícióra lenne szükség. Kialakítása révén a szintetizált 2D kép hasonlóan néz ki és azonos célt szolgál mint egy digitális (2D) mammogram, amikor tomoszintézist alkalmazó szűrővizsgálat részeként alkalmazzák. A C-View vagy Intelligent 2D képeket egy emlőtomoszintézis képpel együtt kell értékelni, és nem használhatók klinikai döntéshozatalhoz vagy diagnózis felállításához a kísérő emlőtomoszintézises képek nélkül.

1.6.1 Figyelmeztetések és óvintézkedések a C-View és az Intelligent 2D képalkotási technológiákhoz



Vigyázat!

Tilos klinikai döntést hozni vagy diagnózist felállítani a C-View vagy az Intelligent 2D képek alapján a kísérő tomoszintézis képkészlet áttekintése nélkül.

A 2D C-View vagy Intelligent 2D képeket ugyanúgy kell felhasználni, mint a hagyományos digitális mammográfiás (2D) képeket a tomoszintézist alkalmazó szűrővizsgálatok során.

- A C-View vagy Intelligent 2D képek áttekintése során a vizsgált elemeket vagy területeket össze kell hasonlítani egy korábbi digitális (2D) mammogrammal, ha vannak ilyenek, majd gondosan át kell nézni a kísérő tomoszintézis képeket.
- Klinikai döntéshozatal előtt alaposan nézze át a teljes tomoszintézises képkészletet.



Vigyázat!

A szintetizált 2D C-View vagy Intelligent 2D képek különbözhetnek a konvencionális digitális (2D) mammográfiás képektől, ugyanúgy, ahogyan a 2D filmek és a különböző szállítók által készített digitális (2D) mammográfiás képek eltérően nézhetnek ki.

A felhasználók megfelelő oktatásban kell részt vegyenek, és alaposan meg kell ismerniük a C-View és az Intelligent 2D szintetizált 2D képek kinézetét, mielőtt tomoszintézises képkészletekkel együtt értékelnék azokat.

1.6.2 A C-View és az Intelligent 2D képalkotási technológiák működési elve

Áttekintés

A C-View és az Intelligent 2D szoftver egy képfeldolgozó alkalmazás a Hologic tomoszintézises képalkotó rendszereken felvett tomoszintézises felvételek pixeladatainak digitális (2D) mammográfiás képpé történő utólagos feldolgozására. A C-View vagy az Intelligent 2D szintetizált 2D képek használhatók a digitális (2D) mammogram helyett tomoszintézist alkalmazó szűrővizsgálat részeként.

A C-View és az Intelligent 2D szoftver feldolgozza a tomoszintézises adatokat és szintetizált 2D képeket generál, amelyek hasonlóan néznek ki és azonos célt szolgálnak, mint egy digitális (2D) mammogram, amikor tomoszintézist alkalmazó szűrővizsgálat részeként alkalmazzák.

Konfigurálás

A C-View és az Intelligent 2D szoftvernek nincsenek felhasználó által konfigurálható beállításai, amelyek befolyásolnák a kapott szintetizált 2D képek megjelenését. A C-View és az Intelligent 2D képek DICOM emlőtomoszintézis-képfarmátumban, egyetlen vastag szeletként vagy DICOM digitális mammográfiás röntgenképfarmátumban készülnek. Az intézmény PACS rendszergazdája a Hologic kapcsolattartó mérnökeivel konzultálva kiválaszthatja az intézmény informatikai infrastruktúrája és munkaadómásai szempontjából leginkább megfelelő kimeneti formátumot. A C-View vagy az Intelligent 2D kép DICOM fejléce tartalmazza az azonos nézetű, kísérő 2D kép(ek)től vagy tomoszintézises képkészletektől való megkülönböztetéshez szükséges információt. A szintetizált 2D-s képek pixeladataiba egy feliratot („C-View” vagy „Intelligent 2D”) is beégetnek.

Munkafolyamat

Mint minden képalkotó vizsgálat esetében a technikus kiválasztja a beteget, és azonosítja az elvégzendő képalkotási eljárás típusát. C-View vagy Intelligent 2D képes vizsgálat esetében nincs másra szükség, mint a képek elkészítésére és a vizsgálat befejezésére. A C-View és az Intelligent 2D szoftver közvetlen emberi beavatkozás nélkül működik.

1.7 A 3DQuorum szoftver ismertetése



Megjegyzés

A 3DQuorum® képalkotó technológia nem feltétlenül érhető el minden országban. Információkért forduljon értékesítési képviselőjéhez.

A 3DQuorum® szoftver nagy felbontású tomoszintézises emlőfelvételek képadataiból készít a 3D-s felvételek szeleteit jelentő SmartSlice képeket. A rendszer a SmartSlice képeket anélkül hozza létre, hogy további digitális tomoszintézises expozícióra lenne szükség. A SmartSlice képek a tomoszintézises szeletek „vastagabb” változatának tekinthetők; az eredeti tomoszintézises rekonstrukció hat szeletének (6 mm) felelnek meg. A SmartSlice térfogat egymást követő szintetizált szeletekből áll. Minden SmartSlice tartalmának az egyik felét az azt megelőző SmartSlice kép is tartalmazza, a másik felét pedig az utána következő SmartSlice kép. Így a SmartSlice képek megtekintésekor az egymásra következő szeletek közötti távolság három 1 mm-es tomoszintézises szelet vastagságának felel meg. Ezért a radiológusnak egy vizsgálat leletezésekor harmadannyi képet kell megtekintenie, mint ahány 1 mm-es tomoszintézises rekonstrukciós képből áll a képkészlet.

A SmartSlice szeletek célja, hogy – a radiológus által megtekintendő képek számának csökkentésével – rövidebb ideig tartson a tomoszintézises szűrővizsgálat kiértékelése. A SmartSlice képek nem használhatók klinikai döntéshozatalhoz vagy diagnózis felállításához a szintetizált 2D-s képek nélkül.

1.7.1 Figyelmeztetések és óvintézkedések a 3DQuorum szoftverhez



Vigyázat!

Tilos klinikai döntést hozni vagy diagnózist felállítani a SmartSlice képek alapján a hozzájuk tartozó szintetizált 2D-s képkészlet áttekintése nélkül.

A tomoszintézises szűrővizsgálat kiértékelésekor a SmartSlice szeleteket ugyanúgy kell használni, mint a normális 3D-s 1 mm-es szeleteket (vagy a tomoszintézises rekonstruált képeket). A felhasználóknak megfelelő oktatásban kell részt venniük, és alaposan meg kell ismerniük a SmartSlice szeletek kinézetét, mielőtt elkezdenék ezeket használni a tomoszintézises rekonstruált képek helyett.

1.7.2 A 3DQuorum szoftver működési elve

Áttekintés

A 3DQuorum szoftver egy képfeldolgozó alkalmazás, amely a Hologic tomoszintézises képalkotó rendszerrel felvett korlátozott számú tomoszintézises szelet adatainak utólagos feldolgozásával kombinált 3D-s képet hoz létre. A SmartSlice szeletekből álló képkészlet a képek számát egyharmadára csökkenti a tomoszintézises rekonstruált szeletek adatkészletéhez képest, míg a klinikai információkat továbbra is tartalmazza. Ezzel a radiológus által végzett kiértékeléshez szükséges idő körülbelül 13%-kal csökkenthető. Az archiválás és adatátvitel során kezelendő fájlok mérete több mint 50%-kal csökkenthető. Tomoszintézises szűrővizsgálat kiértékelésekor a SmartSlice szeletek használhatók a tomoszintézises rekonstruált szeletek helyett. A SmartSlices használata ugyanolyan érzékenységet biztosít, mint az 1 mm-es 3D™ szeleteké.

Konfigurálás

A 3DQuorum szoftvernek nincsenek felhasználó által konfigurálható beállításai, amelyek befolyásolnák a kapott SmartSlice képek megjelenését. A SmartSlice képek tárolása és átvitele DICOM emlőtomoszintézis képbjektum formátumban, képkockák sorozataként történik. A SmartSlice képek DICOM-fejléce tartalmazza az azonos nézetű tomoszintézises rekonstruált szeletektől való megkülönböztetéshez szükséges információt. A SmartSlice képek pixeladataiba a „3DQuorum” megjegyzés is beágyazódik.

A 3DQuorum szoftver telepítése során a rendszer úgy állítódik be, hogy elküldhető legyenek a tomoszintézises rekonstruált szeletek és a SmartSlice szeletek a PACS és a diagnosztikai munkaállomások számára. Az alapértelmezett kimeneti csoportok beállíthatók úgy, hogy a rendszer automatikusan csak SmartSlice képeket, csak tomoszintézises rekonstruált szeleteket vagy mindkettőt küldje a kívánt eszközökre. Az intézmény PACS-rendszergazdája a Hologic kapcsolattartó mérnökeivel konzultálva kiválaszthatja az intézmény informatikai infrastruktúrája és munkaállomásai szempontjából leginkább megfelelő kimeneti formátumokat.

A Hologic azt tanácsolja, hogy mint minden új képalkotási technológia bevezetésekor, a kompatibilitás biztosítása érdekében tesztelje a SmartSlice szeleteket a PACS-sel, a munkaállomásokkal és más képalkotó vállalati eszközökkel.

Munkafolyamat

Mint minden képalkotó vizsgálat esetében a technikus kiválasztja a beteget, és azonosítja az elvégzendő képalkotási eljárás típusát. A 3DQuorum szoftverrel végzett tomoszintézises szűrővizsgálathoz nem szükséges más, csak a képek elkészítése és a vizsgálat elvégzése. A 3DQuorum szoftver közvetlen emberi beavatkozás nélkül működik.

1.8 Tudnivalók a Genius AI Detection szoftverről

A Genius AI Detection olyan szoftvermodul, amelynek rendeltetése a gyanús emlőelváltozások azonosítása, amelyek az emlőtomosztézés-képeken lágyszövet-sűrűsödések (szövetszaporulatok, szerkezeti torzulások és aszimmetriák), valamint meszesedett csomók formájában láthatók. A Genius AI Detection mélytanulási neurális hálózatok segítségével elemzi a Hologic 3D Mammography™ vizsgálattal készült egyes képek tomosztézés-adatait. A Genius AI Detection minden azonosított elváltozáshoz az alábbi CAD-megállapításokat készíti el:

- A szelet, amelyben az elváltozás legjobban látható.
- Az elváltozás elhelyezkedése.
- Az elváltozás körvonala.
- Az elváltozás konfidencia-pontszáma.

Emellett a Genius AI Detection az egész emlőtomosztézés-vizsgálat eset pontszámát is megállapítja, amely annak konfidenciaszintjét jelenti, hogy a vizsgálat rosszindulatú elváltozást tárt-e fel.

A Genius AI Detection mindezen CAD-megállapítások adatait DICOM mammográfias CAD SR objektumokban rögzíti, amelyek DICOM-kompatibilis munkaállomásokon és archiválórendszereken megtekinthetők és tárolhatók. Opcionálisan rendelkezésre áll a DICOM másodlagos képkészítés (Secondary Capture Image), ha a megtekintésre használt munkaállomással a DICOM mammográfias CAD SR objektumok nem dolgozhatók fel.

Munkafolyamat

Mint minden képalkotó vizsgálat esetében a technikus kiválasztja a beteget, és azonosítja az elvégzendő képalkotási eljárás típusát. Genius 3D™ mammográfias vizsgálat esetében nincs másra szükség, mint a képek elkészítésére és a vizsgálat befejezésére. A Genius AI Detection szoftver közvetlen emberi beavatkozás nélkül működik.

1.8.1 Figyelmeztetések és óvintézkedések a Genius AI Detection szoftverhez



Fontos

A radiológusnak a kiértékelést diagnosztikai minőségű képekre kell alapoznia, és nem hagyatkozhat egyedül a Genius AI Detection jelöléseire a klinikai diszpozíció meghatározásában.



Fontos

A Genius AI Detection egy segédeszköz, amelyet a radiológus a Hologic 3D Mammography™ képkészletek kiértékelése során használhat.



Fontos

A Genius AI Detection nem azt emeli ki, amit a felhasználó lát; ellenben segít a 3D™ mammogramok olyan területeinek meghatározásában, amelyeket meg kell vizsgálni.

1.9 Felhasználói profilok

1.9.1 Mammográfias technikus

- Megfelel abban az adott intézményben támasztott követelménynek, ahol a mammográfias technikus dolgozik.
- Elvégezte a mammográfias rendszerrel kapcsolatos tanfolyamot.
- A mammográfias pozíciókkal kapcsolatos képzésben részesült.
- Tudja üzemeltetni a számítógépet és annak perifériáit.

1.9.2 Radiológus

- Megfelel abban az adott intézményben támasztott követelménynek, ahol a radiológus dolgozik.
- Tudja üzemeltetni a számítógépet és annak perifériáit.

1.9.3 Orvosi fizikus

- Megfelel abban az adott intézményben támasztott követelménynek, ahol az orvosi fizikus dolgozik.
- Ismeri a mammográfiát.
- Tapasztalattal rendelkezik a digitális képalkotás terén.
- Tudja üzemeltetni a számítógépet és annak perifériáit.

1.10 Képzési követelmények

Az Egyesült Államokban felhasználók olyan regisztrált radiológiai technikusok lehetnek, akik megfelelnek a mammográfia végzéséhez szükséges kritériumoknak. A mammográfia felhasználóinak meg kell felelniük a hagyományos és digitális mammográfiaval kapcsolatos FDA irányelvek szerinti minden vonatkozó MQSA személyzeti követelménynek.

A felhasználó többek között az alábbi oktatási lehetőségek közül választhat:

- A Hologic klinikai szolgáltatások szakértője által tartott, helyszíni alkalmazásokkal kapcsolatos oktatás
- Helyszíni munka közbeni oktatás, más néven munkatársi oktatás

Ezenkívül a felhasználói kézikönyv útmutatóként szolgál a rendszer használatát illetően.

Minden felhasználónak feltétlenül oktatásban kell részesülnie a rendszer helyes működtetésével kapcsolatosan, mielőtt azt betegeknél használná.

A Hologic nem vállal felelősséget a rendszer helytelen működtetéséből származó sérülésért vagy kárért.

1.11 Minőség-ellenőrzési követelmények

Az Egyesült Államokban az intézményeknek a Minőség-ellenőrzési kézikönyv segítségével létre kell hozniuk egy minőségbiztosítási és minőség-ellenőrzési programot. Az intézménynek létre kell hoznia a programot, hogy megfeleljen a mammográfiával kapcsolatos minőségi szabványokról szóló törvénynek, illetve annak érdekében, hogy az Amerikai Radiológiai Szakmai Kollégium (ACR, American College of Radiology) vagy más akkreditációs testület akkreditálja az intézményt.

Az Egyesült Államokon kívüli intézmények útmutatóként használhatják a Minőség-ellenőrzési kézikönyvet olyan program létrehozásához, amely megfelel a helyi szabványoknak és szabályozásoknak.

1.12 Hol találja meg a telepítési utasításokat?

A telepítési utasításokat a *Service Manual* (Szervizkönyv) nevű dokumentumban találja meg.

1.13 Hol találja meg a műszaki leírást?

A műszaki leírást a *Service Manual* (Szervizkönyv) nevű dokumentumban találja meg.

1.14 Jótállási nyilatkozat

A Megállapodásban szereplő kifejezetten eltérő rendelkezés hiányában: i) a Hologic garantálja az eredeti Ügyfél számára, hogy az általa gyártott berendezés lényegében a kiadott termékspecifikációknak megfelelően teljesít a szállítás dátumától számított, vagy ha telepítésre van szükség, a telepítés dátumától számított egy (1) évig („Jótállási időszak”); ii) a digitális képalkotási mammográfiás röntgensövekre vonatkozó jótállás huszonnégy (24) hónap, amely alatt az első tizenkét (12) hónapban a röntgensövekkel kapcsolatos jótállás teljes körű, a 13–24. hónap alatt pedig a garancia egyenes arányú lineáris értékcsökkenésen alapul; iii) a cserealkatrészekre és az újragyártott elemekre a jótállás a Jótállási időszak maradék időtartamára vagy a szállítástól számított kilencven (90) napig érvényes, amelyik hosszabb; iv) a vállalat garantálja, hogy a fogyóeszközök megfelelnek a kiadott specifikációknak a csomagolásukon feltüntetett lejárató idő végéig; v) továbbá garantálja, hogy a licencelt szoftver a kiadott specifikációknak megfelelően működik; vi) garantálja a szakszerű szolgáltatások nyújtását; vii) nem a Hologic által gyártott berendezésre a vállalat az adott berendezés gyártóján keresztül biztosítja a jótállást, így ezeknek a gyártóknak a jótállása kiterjed a Hologic ügyfeleire a nem Hologic gyártmányú berendezések gyártói által megengedett mértékben. A Hologic nem garantálja, hogy a termékek megszakítás nélkül vagy hibamentesen használhatók, vagy hogy a termékek működni fognak a Hologic által nem jóváhagyott, harmadik féltől származó termékekkel. Ezek a jótállások nem érvényesek olyan elemekre, amelyeket: (a) a Hologic által felhatalmazott szervizszemélyzettől eltérő személy javított meg, helyezett át vagy módosított; (b) túlzott mértékű vagy helytelen fizikai hatásnak vagy stressznek tesznek ki (ideértve a hő- vagy elektromos hatásokat is); (c) a vonatkozó Hologic-specifikációktól vagy utasításoktól bármilyen értelemben eltérő módon tárolnak, tartanak karban vagy működtetnek, ideértve azt is, ha az ügyfél visszautasítja a Hologic által ajánlott szoftverfrissítéseket; vagy (d) nem a Hologic által biztosított vagy kiadás előtti vagy jelen formájú garancia hatálya alá tartozóként jelölnek meg.

1.15 Műszaki támogatás

A terméktámogatással kapcsolatos elérhetőségi adatokat a jelen kézikönyv szerzői tulajdonjogi oldalán találja meg.

1.16 Termékkel kapcsolatos panaszok

A termék minőségével, megbízhatóságával, biztonságosságával vagy teljesítményével kapcsolatos bármilyen panaszt vagy problémát a Hologic vállalatnak kell bejelenteni. Ha az eszköz beteg sérülését okozta vagy hozzájárult ahhoz, az eseményt azonnal jelenteni kell a Hologic vállalatnak. (Az elérhetőségi adatok a szerzői jogi oldalon találhatóak.)



1.17 A Hologic kiberbiztonsággal kapcsolatos nyilatkozata













A Hologic folyamatosan teszteli a számítógép aktuális állapotát és a hálózati biztonságot a lehetséges biztonsági problémák kivizsgálása érdekében. Szükség esetén a Hologic biztosítja a termék frissítéseit.

A Hologic termékekre vonatkozó Cybersecurity Best Practices (Kiberbiztonsággal kapcsolatos legjobb gyakorlat) dokumentumokat a Hologic internetes oldalán találja meg a www.Hologic.com címen.

1.18 Szimbólumok









Ez a rész a rendszeren használt szimbólumokat ismerteti.



Szimbólum	Leírás	Normál
	Figyelem! Sugárzásveszély	Hologic
	Ez a rendszer rádiófrekvenciás (RF) energiát (nem ionizáló elektromágneses sugárzást) bocsát ki	IEC 60417, hivatkozás: 5140
	Vigyázat! Elektromosság	IEC 60417, hivatkozás: 6042
	Veszélyes feszültség	IEC 60417, hivatkozás: 5036
	Vigyázat!	ISO 7010, hivatkozás: W001
	Figyelem!	ISO 15223-1:2016, hivatkozás: 5.4.4

Szimbólum	Leírás	Normál
	Vészleállító	Hologic
	Az elektromos és elektronikus berendezéseket a szokványos hulladéktól elkülönítve kell ártalmatlanítani. A leselejtezett anyagokat küldje el a Hologicnak, vagy lépjen kapcsolatba a helyi szervizképviselővel.	2012/19/EU irányelv (Elektromos és elektronikus berendezések hulladékairól szóló irányelv)
	B típusú beteggel érintkező alkatrész	IEC 60417, hivatkozás: 5840
	Potenciálkiegyenlítési csatlakozóvég	IEC 60417, hivatkozás: 5021
	Védőföldelés	IEC 60417, hivatkozás: 5019
	Biztosíték	IEC 60417, hivatkozás: 5016
	Váltakozó áram	IEC 60417, hivatkozás: 5032
	„OFF” (Ki) (tápellátás)	IEC 60417, hivatkozás: 5008
	„ON” (Be) (tápellátás)	IEC 60417, hivatkozás: 5007
Rx ONLY	Csak orvosi rendelvényre	21 CFR 801.109
	Hivatalos képviselő az Európai Közösségben	ISO 15223-1:2016, hivatkozás: 5.1.2
	CE jelölés a bejelentett szerv hivatkozási számával	MDR-rendelet, (EU) 2017/745
	Orvostechnikai eszköz	ISO 15223-1, hivatkozás: 5.7.7
	Nem steril	ISO 15223-1:2016, hivatkozás: 5.2.7

Selenia Dimensions rendszer – felhasználói útmutató

1. fejezet: Bevezetés

Szimbólum	Leírás	Normál
 www.hologic.com/package-inserts	Olvassa el a használati utasítást	ISO 15223-1:2016, hivatkozás: 5.4.3
Translations in Box	Fordítások találhatóak a dobozban	Hologic
	Újrahasznosítható	Unicode, hivatkozás: U+267C
	Hozzáférhető kerekesszékekkel	Hologic
	Szárazon tartandó	ISO 15223-1:2016, hivatkozás: 5.3.4
	Törékeny, óvatosan kezelendő	ISO 15223-1:2016, hivatkozás: 5.3.1
	Ne helyezze egymás tetejére	ISO 7000:2014, hivatkozás: 2402
	Hőmérséklet határértéke	ISO 15223-1:2016, hivatkozás: 5.3.7
Temp Logger Activated	Hőmérséklet-naplózó aktiválva	Hologic
Temp Logger SN	Hőmérséklet-naplózó sorozatszáma	Hologic
	Erre van felfelé	ISO 7000:2014, hivatkozás: 0623
	Ne használja, ha a csomagolás sérült	ISO 15223-1:2016, hivatkozás: 5.2.8
P/N	Cikkszám	Hologic

Szimbólum	Leírás	Normál
REV	Átdolgozás	Hologic
Model	Típuszám	Hologic
REF	Katalógusszám	ISO 15223-1:2016, hivatkozás: 5.1.6
LOT	Tételkód	ISO 15223-1:2016, hivatkozás: 5.1.5
SN	Sorozatszám	ISO 15223-1:2016, hivatkozás: 5.1.7
QTY	Mennyiség	Hologic
SFW SHIPPED	Szoftver mellékelve	Hologic
SFW Version	Szoftver verziószáma	Hologic
CASE	Eset	Hologic
VC	Kereskedő kódja	Hologic
	Gyártó	ISO 15223-1:2016, hivatkozás: 5.1.1
	Gyártási dátum	ISO 15223-1:2016, hivatkozás: 5.1.3
Made in USA	Készült az Egyesült Államokban	Hologic
Patents	Szabadalmak	Hologic

1.19 A Vigyázat! és Figyelem! típusú figyelmeztetések és a megjegyzések leírása

A kézikönyvben használt Vigyázat! és Figyelem! típusú figyelmeztetések és a megjegyzések leírása:



VIGYÁZAT!

Azok az eljárások, amelyeket pontosan követnie kell a lehetséges veszélyes vagy halálos sérülések megelőzése érdekében.



Vigyázat!

Azok az eljárások, amelyeket pontosan követnie kell a sérülések megelőzése érdekében.



Figyelem!

Azok az eljárások, amelyeket pontosan követnie kell, hogy elkerülje a berendezés károsodását, az adatvesztést vagy a fájlok sérülését a szoftveralkalmazásokban.



Megjegyzés

A megjegyzések további információkat mutatnak.

1.20 A dokumentumban alkalmazott konvenciók

Amikor a rendszer szöveg hozzáadására szólítja fel, a szöveget rögzített szélességű betűtípussal írja be pontosan úgy, ahogy az ábrán látható.

2. fejezet: Általános információk

2.1 A rendszer áttekintése

2.1.1 A röntgensóállvány áttekintése

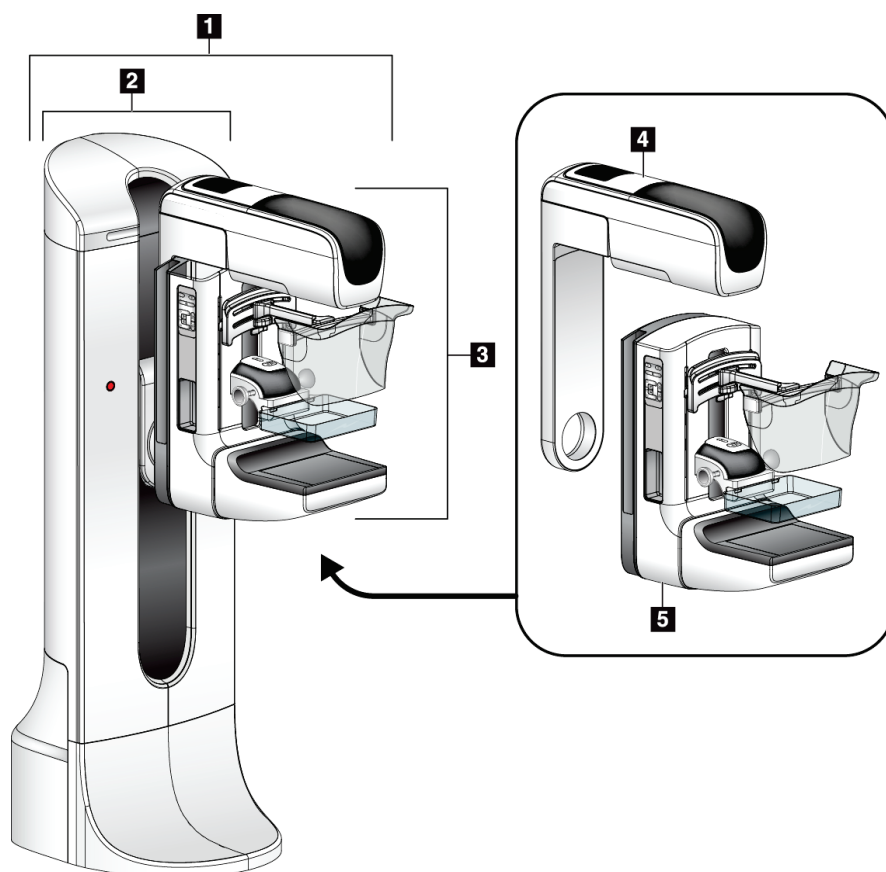

1. ábra: Röntgensóállvány a Selenia® Dimensions® rendszerhez

Ábramagyarázat

1. Röntgensóállvány (gantry és C-ív)
2. Gantry
3. C-ív (röntgensókar és kompressziós kar)
4. Röntgensókar
5. Kompressziós kar

2.1.2 A C-ív áttekintése

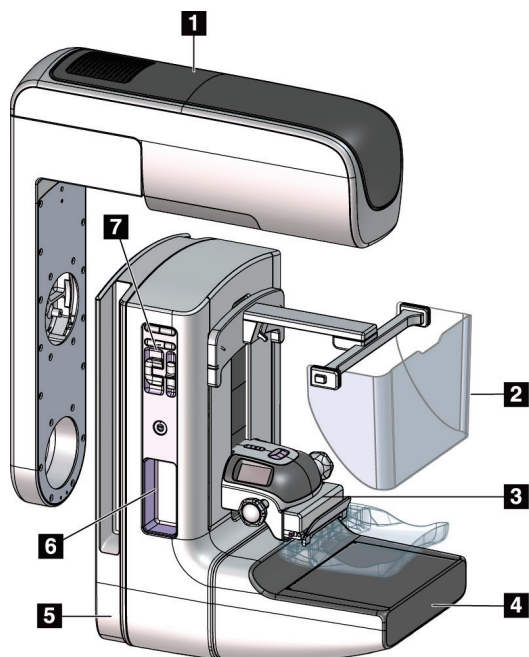

Ábramagyarázat

1. Röntgensókar
2. Arcvédő a beteg számára
3. Kompressziós eszköz
4. Képezékelő
5. Kompressziós kar
6. Betegfogantyú
7. A C-ív vezérlőpanele

2. ábra: A C-ív áttekintése

2.1.3 A felvételi munkaállomás áttekintése

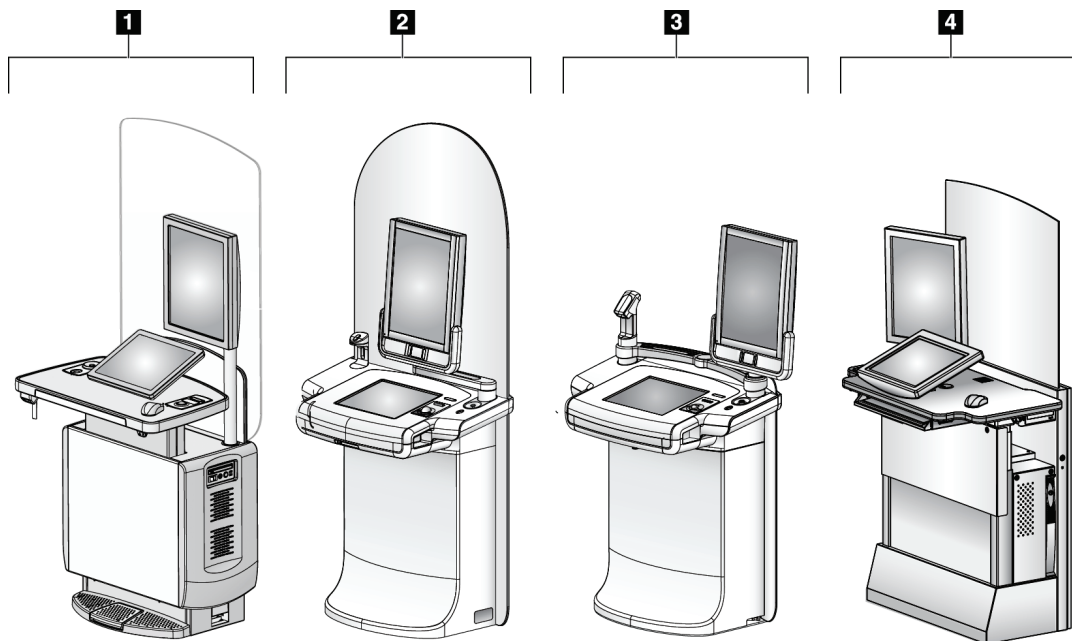

3. ábra: Felvételi munkaállomások

Ábramagyarázat

1. Univerzális felvételi munkaállomás
2. Premium felvételi munkaállomás
3. Mobil felvételi munkaállomás
4. Standard felvételi munkaállomás

2.2 Biztonsági információk

A rendszer használata előtt olvassa el és értelmezze ezt a kézikönyvet. A kézikönyvet tartsa kéznél a rendszer működése során.

Mindig kövesse a jelen kézikönyv összes utasítását. A Hologic nem vállal felelősséget a rendszer helytelen működtetéséből származó sérülésért vagy kárért. Képzési opciókért forduljon a Hologic képviselőjéhez.

A rendszer biztonsági reteszelvekkel rendelkezik, de a felhasználónak tudnia kell, hogyan működtetheti biztonságosan a rendszert. A felhasználónak egyben ismernie kell a röntgensugárzás egészségre gyakorolt veszélyeit is.

2.3 Figyelmeztetések és óvintézkedések



A rendszer besorolása: I OSZTÁLYÚ, B TÍPUSÚ ALKALMAZOTT RÉSZ, IPX0, állandóan csatlakoztatott berendezés, folyamatos üzemelésű, rövid ideig tartó terheléssel az IEC60601-1 szabványnak megfelelően. Nincsenek speciális kitételek a rendszer gyúlékony anesztetikumoktól vagy folyadékbehatolástól való védelmére vonatkozóan.



VIGYÁZAT!

Áramütés veszélye. A berendezést kizárólag védőföldeléssel rendelkező hálózati tápellátáshoz szabad csatlakoztatni.



VIGYÁZAT!

Az észak-amerikai elektromos biztonsági követelmények biztosításához használjon kórházi minősítésű csatlakozóaljzatot, így biztosíthatja a megfelelő földelést.



VIGYÁZAT!

Gyúlékony anesztetikumok közelében használt gyógyászati villamos berendezések robbanást okozhatnak.



VIGYÁZAT!

A rendszer helyes szigetelése érdekében kizárólag engedélyezett tartozékokat vagy opciókat használjon a rendszerhez. Csak az engedéllyel rendelkező személyzet cserélheti ki a csatlakozásokat.



VIGYÁZAT!

A beteg és minden nem beteghez kapcsolódó eszköz között tartson legalább 1,5 méteres biztos távolságot.

A betegellátási területre ne telepítsen olyan rendszerkomponenseket (például munkafolyamat-kezelőt, diagnosztikai áttekintés munkaállomást vagy nyomtatót), amelyek nem kapcsolódnak a beteghez.



VIGYÁZAT!

Kizárólag képzett és a Hologic által felhatalmazott szervizmérnökök nyithatják ki a panelek bármelyikét. A rendszer magas feszültséget tartalmaz, amely áramütés esetén halálos kimenetelű lehet.



VIGYÁZAT!

A felhasználónak ki kell javíttatnia a hibákat, mielőtt használná a rendszert. A megelőző karbantartással kapcsolatosan lépjen kapcsolatba egy hivatalos szervizképvisezővel.



VIGYÁZAT!

Áramszünet után a beteget el kell távolítani a rendszerből, mielőtt újra áram alá helyezné azt.



Vigyázat!

Ez az eszköz veszélyes anyagokat tartalmaz. A leselejtezett anyagokat küldje el a Hologicnak, vagy lépjen kapcsolatba a helyi szervizképvisezővel.



Vigyázat!

A C-ív mozgása gépesített.



Vigyázat!

Ha növeli az automatikus expozíciószabályozás (AEC) expozíciómódosítást, ezzel magas szintre emeli a beteget érő dózist. Ha csökkenti az automatikus expozíciószabályozás (AEC) expozíciómódosítási beállítását, ezzel fokozza a képzajt, vagy csökkenti a kép minőségét.



Vigyázat!

A berendezéshez való hozzáférést a helyi sugárvédelmi szabályozásoknak megfelelően kell szabályozni.



Vigyázat!

A rendszerre telepített lemezmeghajtók I. osztályú lézertermékek. Kerülje a közvetlen lézersugár-expozíciót. Rejtett lézersugárzás van jelen, ha a lemezmeghajtóház nyitva van.



Vigyázat!

A rendszerre telepített vonalkód-leolvasó II. osztályú lézertermék. Kerülje a közvetlen lézersugár-expozíciót. Rejtett lézersugárzás van jelen, ha a burkolat fel van nyitva.



Vigyázat!

Az expozíció alatt az egész teste legyen a sugárvédőpajzs mögött.



Vigyázat!

A C-ívet nem szabad mozgatni, miközben a rendszer lehívja a képet.



Vigyázat!

Ha egy lemez potenciálisan fertőző anyagokhoz ér hozzá, lépjen kapcsolatba a fertőzéskontroll-felelőssel a lemez dekontaminálása érdekében.



Vigyázat!

A beteget az eljárás alatt tilos felügyelet nélkül hagyni.



Vigyázat!

Ügyeljen arra, hogy a beteg keze mindig megfelelő távolságra legyen az összes gombtól és kapcsolótól.



Vigyázat!

A lábkapcsolókat úgy helyezze el, hogy használat közben a vészleállító kapcsolók közelében maradjanak.



Vigyázat!

Helyezze úgy el a lábkapcsolókat, hogy megakadályozza, hogy egy beteg vagy egy kerekesszékes véletlenül működésbe hozza őket.



Vigyázat!

Kizárólag engedélyezett anyagokat helyezzen a röntgensugár útjába, hogy elkerülje a beteg fokozottabb sugárterhelését.



Vigyázat!

A rendszer veszélyes lehet a beteg és a felhasználó számára. Mindig kövesse a röntgensugár-expozícióval kapcsolatos biztonsági óvintézkedéseket.



Vigyázat!

A nagyobbítási esettanulmányok kivételével minden expozíció esetében használjon arcvédőt.



Vigyázat!

Az arcvédő nem védi a beteget a sugárzás ellen.



Vigyázat!

Elakadás veszélye. Ügyeljen arra, hogy a C-ív 50 cm-es (20 hüvelykes) körzetében semmilyen tárgy ne legyen útban a C-ív forgása közben. Ne alkalmazza az automatikus forgatási funkciót, ha a C-ív körüli szabad terület kisebb mint 50 cm (20 hüvelyk).



Figyelem!

A rendszer nem egy szokványos számítógép, hanem orvosi eszköz. A hardveren és szoftveren kizárólag jóváhagyott módosításokat szabad végezni. Az eszközt tűzfal védelme alá kell telepíteni a hálózati biztonság érdekében. Az orvosi eszközhöz nem biztosítanak számítógépesvírus-védelmet vagy hálózati biztonsági eszközt (például számítógépes tűzfalat). A hálózati biztonság és a vírusvédelem biztosítása a felhasználó felelőssége.



Figyelem!

Ne kapcsolja ki a felvételi munkaállomás áramköri megszakítóját, kivéve vészhelyzetben. Az áramköri megszakító kikapcsolhatja a szünetmentes tápegységet, ami adatvesztés veszélyével jár.



Figyelem!

Adatvesztés kockázata. Ne helyezzen mágneses médiumot a mágneses mezőt létrehozó eszközökre vagy a közelükbe.



Figyelem!

Ne használjon semmilyen hóforrást (például melegítőpárnát) a képérzékelőn.



Figyelem!

Hogy elkerülje a digitális képérzékelő termikus sokk okozta lehetséges károsodását, kövesse a berendezés kikapcsolására ajánlott eljárást.



Figyelem!

A kijelző kalibrálása úgy történt, hogy megfeleljen a DICOM szabványoknak. Ne módosítsa a kijelző fényerejét vagy kontrasztját.



Figyelem!

Tisztítófolyadékokat a lehető legkisebb mennyiségben használjon. Ügyeljen arra, hogy a folyadék ne folyjon le a berendezésen.



Figyelem!

Az elektronikus alkatrészek károsodásának elkerülésére ne permetezzen fertőtlenítőszerrel a rendszerre.



Megjegyzés:

A Hologic egyes országokban nem biztosít tápkábelt a gantryhez. Ha a tápkábel nincs mellékelve, a telepítendő kábelnek meg kell felelnie a következő követelményeknek és minden vonatkozó helyi szabályozásnak: 3 eres, 8 AWG-s (10 mm²) réz, legfeljebb 25 láb (7,62 m) hosszú.

2.4 Vészleállító kapcsolók

A vészleállító kapcsolók megszakítják a gantry és a felvételi munkaállomás emelőmechanizmusának az áramellátását (olyan munkaállomásokon, amelyek rendelkeznek ezzel az opcióval). Ne használja rutinszerűen a vészleállító kapcsolókat a rendszer kikapcsolásához.

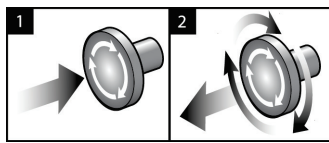

4. ábra: A vészleállító kapcsoló működése

Három vészleállító kapcsoló van, egy-egy a gantry két oldalán, egy pedig a felvételi munkaállomáson.

1. A gantry kikapcsolásához és a felvételi munkaállomás emelőmechanizmusának inaktíválásához nyomja meg bármelyik vészleállító kapcsolót.
2. A vészleállító kapcsoló visszaállításához fordítsa el körülbelül negyed fordulattal az óramutató járásával megegyező irányba, amíg a kapcsoló újra kiugrik.

2.5 Reteszelvek

A rendszer biztonsági reteszelvekkel rendelkezik:

- A C-ív függőleges mozgása és forgása le van tiltva a kompressziós erő alkalmazása alatt. A szervizmérnök a zárolási erőt 22 Newton (5 font) és 45 Newton (10 font) közé tudja beállítani.
- Ha a röntgen gombot és/vagy a röntgen lábkapcsolót* az expozíció vége előtt felengedik, az expozíció leáll, és megjelenik egy riasztási üzenet.
* (A röntgen lábkapcsoló opció csak az univerzális felvételi munkaállomás konzolon áll rendelkezésre.)
- Tomo üzemmódban a rendszer letiltja az expozíciót, ha a rács a röntgenmezőben van (tomoszintézis opció).
- A Mirror (Tükör) és Filter (Szűrő) pozíciós jelzések szintén letiltják a röntgensugárzást, ha a fénymezőtükör vagy a szűrőszerkezet nincs helyesen pozicionálva.

2.6 Megfelelőség

Ebben a fejezetben a mammográfiás rendszer megfelelőségi követelményeit és a gyártó felelősségével kapcsolatos információkat ismertetjük.

2.6.1 Megfelelőségi követelmények

A gyártó felel a berendezés biztonságosságáért, megbízhatóságáért és teljesítményéért a következő kitételek mellett:

- A berendezést befogadó helyiség elektromos hálózata megfelel minden követelménynek.
- A berendezést a *Felhasználói útmutató* szerint használják.
- Az összeszerelési műveleteket, bővítéseket, beállításokat, módosításokat vagy javításokat a gyártó által felhatalmazott személyek végezték.
- A hálózati és kommunikációs berendezéseket az IEC szabványoknak megfelelően telepítették. A teljes rendszernek (a hálózati és kommunikációs berendezésnek és a mammográfiás rendszernek) meg kell felelnie az IEC 60601-1 szabvány előírásainak.



Figyelem!

A gyógyászati elektronikus berendezések esetében speciális óvintézkedésekre van szükség az elektromágneses kompatibilitás (EMC) tekintetében, és a biztosított EMC információknak megfelelően kell azokat telepíteni, üzembe helyezni és használni.



Figyelem!

A hordozható és mobil rádiófrekvenciás kommunikációs berendezések zavarhatják a gyógyászati villamos berendezéseket.



Figyelem!

A nem engedélyezett tartozékok és kábelek használata fokozott elektromágneses kibocsátást, valamint csökkent immunitást eredményezhet. A rendszer szigetelési minőségének megőrzése érdekében kizárólag engedélyezett Hologic tartozékokat vagy opciókat használjon a rendszerhez.



Figyelem!

A gyógyászati villamos berendezést vagy rendszert tilos más berendezések közvetlen szomszédságában, vagy azok alatt, illetve rájuk helyezve használni. Ha szükséges, hogy a berendezést más berendezések közelében, illetve más készülékekre vagy alá legyen helyezve, ellenőrizze, hogy az ME berendezés vagy ME rendszer normálisan működik-e ebben a konfigurációban.



Figyelem!

A rendszert kizárólag egészségügyi szakemberek használhatják. A rendszer rádióinterferenciát okozhat vagy megszakíthatja a közelében található készülékek működését. Elhárító intézkedésekre lehet szükség, például a berendezés elfordítására vagy áthelyezésére, illetve a hely árnyékolására.



Figyelem!

A Hologic kifejezett jóváhagyása nélkül végrehajtott változtatások vagy átalakítások esetén a felhasználó a továbbiakban nem jogosult a készülék használatára.



Figyelem!

Ezt a berendezést az FCC-szabályok 15-ös része értelmében a „A” osztályú digitális készülékekre vonatkozó határértékekkel összevetve tesztelték, és a készülék megfelelt a tesztelés során. Ezek a határértékek elfogadható védeltséget biztosítanak a káros interferencia ellen a berendezés kereskedelmi környezetben való használata esetén. Ez a berendezés rádiófrekvenciás energiát hoz létre, használ és sugározhat, és zavarhatja a rádiókommunikációt, ha nem az utasításokkal összhangban telepítik és használják. Lakókörnyezetben való használat esetén a berendezés káros interferenciát okozhat, amelyet a felhasználónak saját költségén kell megszüntetnie.



Figyelem!

Az IEC 60601-1-2 szabvány 4. kiadása szerinti „ENCLOSURE PORT IMMUNITY TO RF WIRELESS COMMUNICATIONS EQUIPMENT” (Burkolati port immunitása a rádiófrekvenciás vezeték nélküli kommunikációs berendezésekkel szemben) tesztszint alapján ez az eszköz érzékenynek bizonyul a GMRS 460, FRS 460 transzmissziós frekvenciával szemben. A GMRS és FRS rádiók és a rendszer között legalább 30 cm-es szeparációs távolságot kell biztosítani.

2.6.2 Megfelelőségi nyilatkozatok

A gyártó nyilatkozata szerint ezt a készüléket a következő követelményeknek megfelelően gyártották:



Orvosi – Alkalmazott elektromágnes sugárzásos berendezés áramütés, tűz és mechanikai veszélyek tekintetében kizárólag az ANSI/AAMI ES 60601-1 (2005) + A1: 2012, C1: 2009 / (R)2012, A2: 2010 / (R)2012 és CAN/CSA-C22.2 No. 60601-1 (2014) szabványoknak megfelelően

- CAN/CSA – ISO 13485-03 Orvosi eszközök – Minőségirányítási rendszerek – Szabályozási célú követelmények (Adaptált ISO 13485:2003 szabvány, második kiadás, 2003-07-15)
- CAN/CSA C22.2 NO. 60601-1:2014 Gyógyászati elektromos készülékek – 1. rész: Általános biztonsági és alapvető működési követelmények
- EN 60601-1: 2006 / A1: 2013 Gyógyászati elektromos készülékek. Általános biztonsági és alapvető működési követelmények
- ETSI EN 300 330-1: V1.3.1, és ETSI EN 300 330-2: V1.5.1: 2006 – Elektromágneses összeférhetőség és rádióspektrum-egyezőség (ERM); Rövid hatótávolságú eszközök (SRD); 9 kHz és 25 MHz közötti frekvenciasávban működő rádióberendezés, illetve 9 kHz és 30 MHz közötti tartományban működő indukciós hurok-rendszerek
- ETSI EN 301 489-1: V1.6.1 és ETSI EN 301 489-3: V1.8.1: 2008 – Elektromágneses összeférhetőség és rádióspektrum-egyezőség (ERM); elektromágneses összeférhetőségi (EMC) szabvány rádiófrekvenciás eszközökre és szolgáltatásokra vonatkozóan
- FCC, 47 CFR 15. rész, C alrész, 15.225 szakasz: 2009
- FDA, 21 CFR [900. és 1020. rész]
- IEC 60601-1: 2005 / A1: 2012 3.1 kiadás Gyógyászati elektromos készülékek – 1. rész: Általános biztonsági és alapvető működési követelmények
- IEC 60601-1-2 Ed. 4th: 2014 Gyógyászati elektromos készülékek – 1–2. rész: Az alapvető biztonságra és a lényeges működésre vonatkozó általános követelmények – Kiegészítő szabvány: Elektromágneses összeférhetőség – Követelmények és tesztek.

- IEC 60601-1-3 2.0 kiadás: 2008 / A1: 2013 Gyógyászati elektromos készülékek – 1–3. rész: Orvosdiagnosztikai röntgenforrás-szerelvények és röntgensőszerelvények biztonságával kapcsolatos speciális követelmények
- IEC 60601-2-28: 2017 Gyógyászati elektromos készülékek – 2–28. rész: Orvosi eszközökhöz való röntgensőszerelvények alapvető biztonságával és működésével kapcsolatos speciális követelmények
- IEC 60601-2-45: 2011 / AMD1: 2015 Gyógyászati elektromos készülékek – 2–45. rész: Mammográfias röntgenberendezések és mammográfias sztereotaktikus készülékek alapvető biztonságával és működésével kapcsolatos speciális követelmények
- RSS-210: 7. szám, 2007 Rádiószabványok specifikációi alacsony teljesítményű engedélyköteles rádiókommunikációs eszközök: I. osztályú berendezés
- ANSI/AAMI ES 60601-1: +A1: 2012, C1: 2009 / (R)2012 és A2: 2010 / (R)2012 Gyógyászati elektromos készülékek, 1. rész: Általános biztonsági követelmények és alapvető teljesítményjellemzők, a módosítást is tartalmazza (2010)

3. fejezet: Rendszervezrlők és jelzők

3.1 A rendszer tápkapcsolói

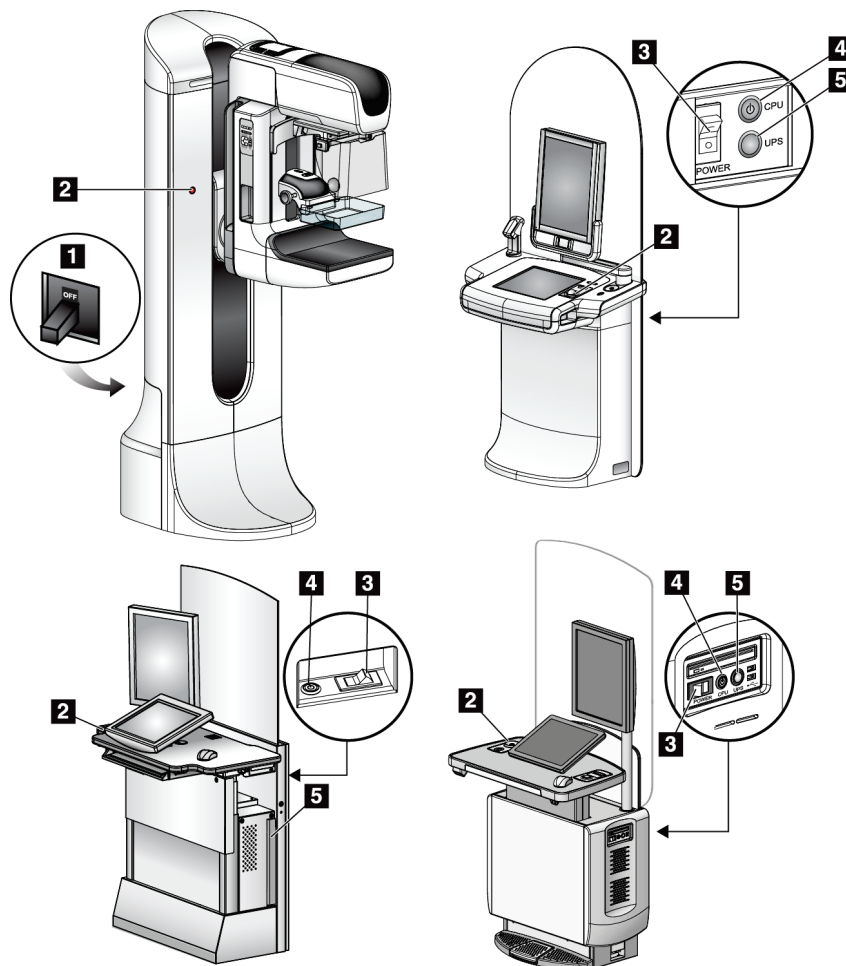

5. ábra: A rendszer tápkapcsolói

Ábramagyarázat

1. A gantry áramkör megszakítója
2. Vészleállító kapcsoló (kettő a gantryn, egy a felvételi munkaállomáson)
3. A felvételi munkaállomás tápkapcsolója
4. A számítógép bekapcsoló/visszaállító gombja
5. A szünetmentes tápegység (UPS) tápkapcsoló gombja

3.2 Röntgensóállvány-vezérlők és -jelzők

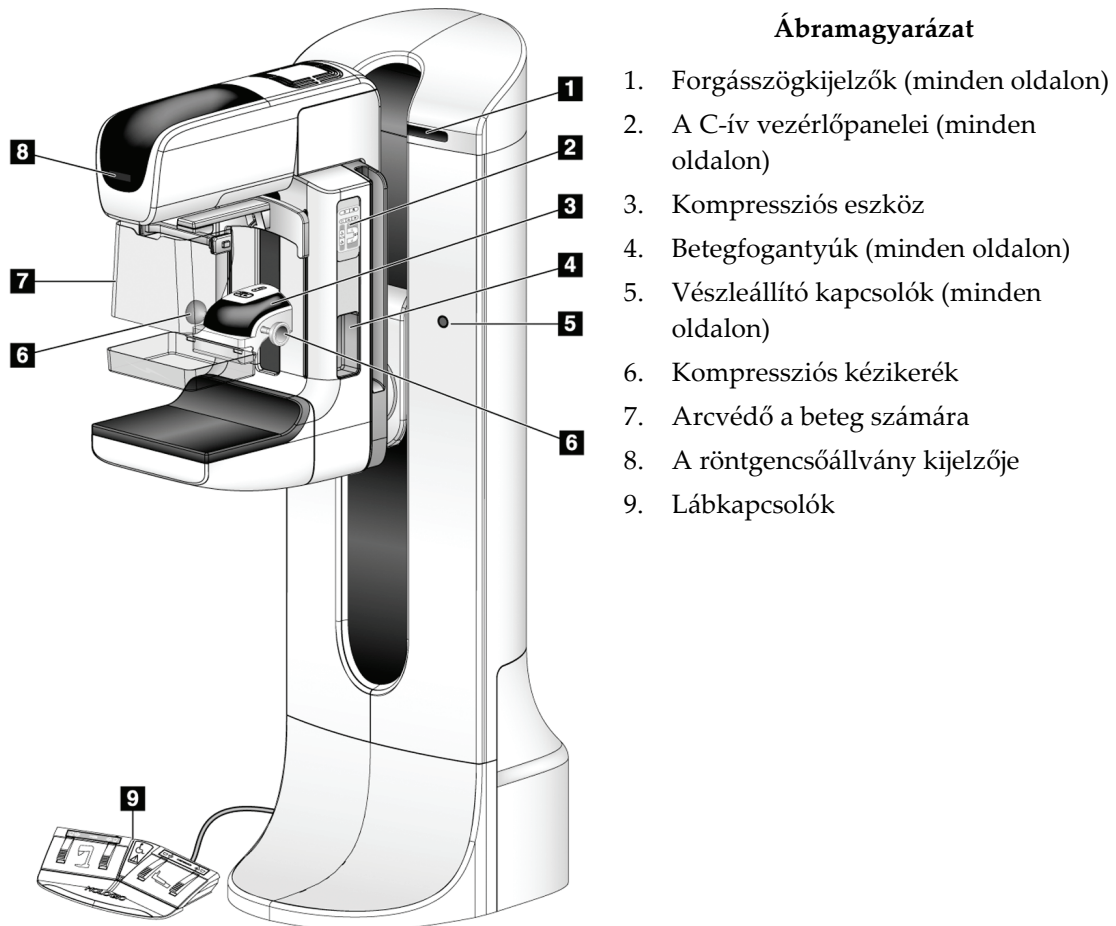

6. ábra: Röntgensóállvány-vezérlők és -jelzők

3.2.1 A röntgensóállvány kijelzője

A röntgensófej kijelzőjén a következők jelennek meg

- SID (Forrás-kép távolság)
- Szűrőtípus
- Kollimátorbeállítás
- A lemez pozíciója

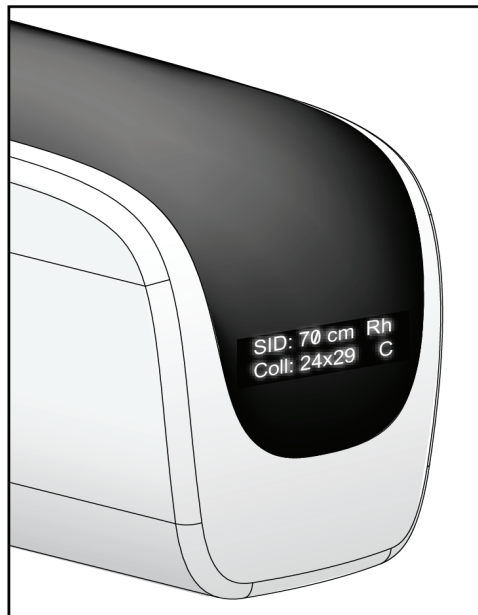

7. ábra: A röntgensóállvány kijelzője

3.2.2 A kompressziós eszköz vezérlői és kijelzője

Ábramagyarázat

1. Kompressziós kézikerekek
2. Lemezelmozdító gombok
3. AEC érzékelő gombok
4. Kompressziós eszköz kijelzője
5. FAST Compression (FAST kompresszió) üzemmód csúszka
6. Lemezrögzítő

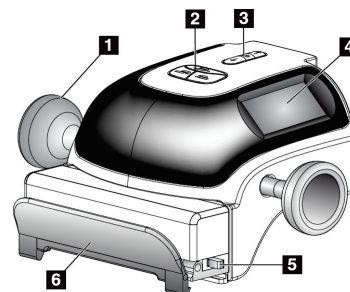

8. ábra: Kompressziós eszköz

A kompressziós eszköz kijelzőjén a következők jelennek meg:

- AEC érzékelő pozíciója
- Kompressziós erő (0.0 jelenik meg, ha az erő 4 fontnál [17,79 N-nál] kevesebb)
- Kompressziós vastagság
- A C-ív szöge elforgatás után (5 másodpercig)

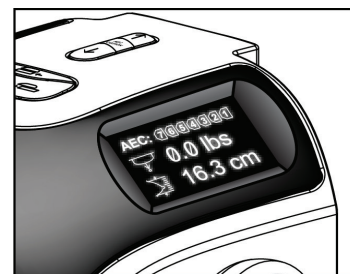

9. ábra: Kompressziós eszköz kijelzője

3.2.3 A C-ív vezérlőpanele

A C-ív vezérlőpanelei a kollimátor és a C-ív működését biztosítják. Lásd a [A működési tesztek végzése](#) oldal: 42 című részt.

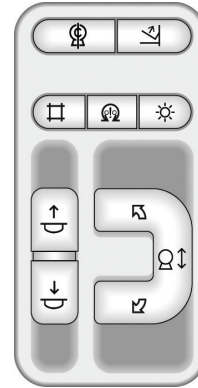

10. ábra: A C-ív vezérlőpanele

3.2.4 Kettős funkciójú lábkapcsoló



Vigyázat!

A lábkapcsolókat úgy helyezze el, hogy használat közben a vészleállító kapcsolók közelében maradjanak.



Vigyázat!

Helyezze úgy el a lábkapcsolókat, hogy megakadályozza, hogy egy beteg vagy egy kerekesszék véletlenül működésbe hozza őket.

A lábkapcsoló használata:

- Nyomja le a lábkapcsolót az aktiválásához.
- A mozgás leállításához engedje fel a lábkapcsolót.

Ábramagyarázat

1. C-ív le
2. C-ív fel
3. Kompresszió le
4. Kompresszió fel

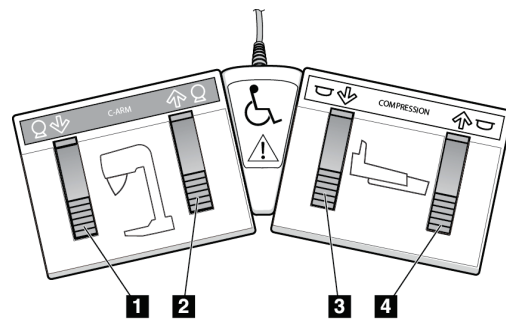

11. ábra: Kettős funkciójú lábkapcsoló

3.3 A felvételi munkaállomás vezérlőelemei és jelzői



Megjegyzés

A Hologic konfigurálja az egyes rendszereket a speciális követelmények teljesítése érdekében. Előfordulhat, hogy az Ön konfigurációja nem rendelkezik a jelen kézikönyvben szereplő összes opcióval és tartozékkal.

3.3.1 Az univerzális felvételi munkaállomás vezérlőelemei és jelzői



Megjegyzés

A Hologic konfigurálja az egyes rendszereket a speciális követelmények teljesítése érdekében. Előfordulhat, hogy az Ön konfigurációja nem rendelkezik a jelen kézikönyvben szereplő összes opcióval és tartozékkal.

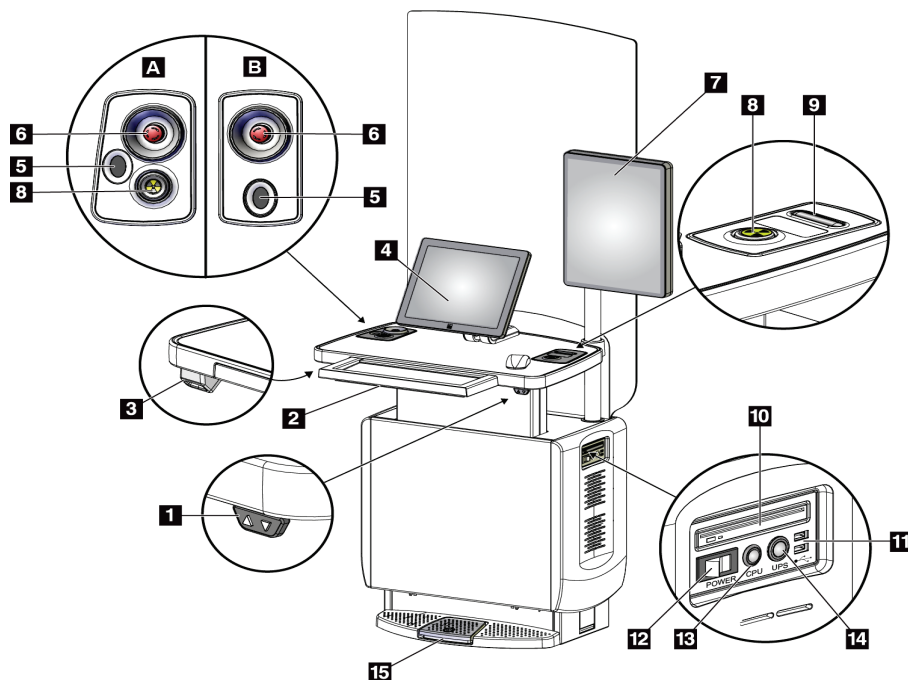

12. ábra: Az univerzális felvételi munkaállomás vezérlőelemei és jelzői

Ábramagyarázat

- | | |
|--------------------------------|---|
| 1. Magasságbeállító kapcsoló | 10. CD-/DVD-meghajtó |
| 2. Billentyű (a fiókban) | 11. USB-portok |
| 3. Vonalkódolvasó | 12. A felvételi munkaállomás tápkapcsolója |
| 4. Vezérlőmonitor | 13. A számítógép bekapcsoló/visszaállító gombja |
| 5. Ujjlenyomat-olvasó* | 14. A szünetmentes tápegység (UPS) tápkapcsoló gombja |
| 6. Vészleállító kapcsoló* | 15. Röntgen lábkapcsoló |
| 7. Képmegjelenítő monitor | |
| 8. Röntgensugár-aktiváló gomb* | |
| 9. Kompressziófelengedő gomb | |

*A = a II. sorozatú univerzális felvételi munkaállomás elrendezése;
B = az I. sorozatú univerzális felvételi munkaállomás elrendezése



Megjegyzés

A mobil környezetben telepített univerzális felvételi munkaállomás vezérlőelemei ugyanazok, mint az univerzális felvételi munkaállomás esetében.

3.3.2 A Premium felvételi munkaállomás vezérlőelemei és jelzői

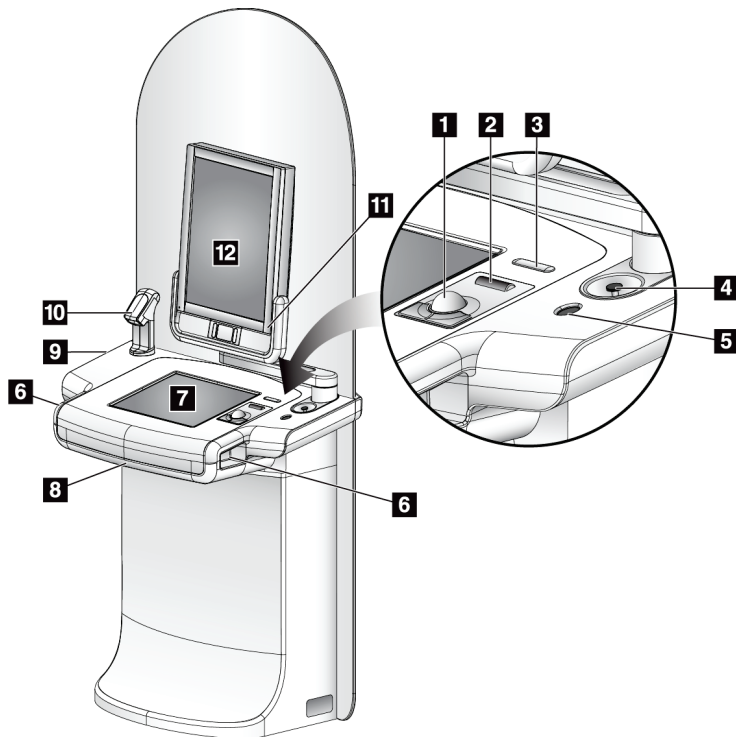

Ábramagyarázat

1. Hanyattegér
2. Görgetőkerék
3. Kompressziófelengedő gomb
4. Vészleállító kapcsoló
5. Ujjlenyomat-olvasó
6. Röntgen gomb (egy-egy minden oldalon)
7. Érintőképernyős kijelző
8. Billentyű (a fiókban)
9. CD-/DVD-meghajtó
10. Vonalkódolvasó
11. A képmegjelenítő bekapcsolását jelző LED (az első indítás után a lámpa elalszik)
12. Képmegjelenítő monitor

13. ábra: A Premium felvételi munkaállomás vezérlőelemei és jelzői



Megjegyzés

A mobil környezetben telepített Premium felvételi munkaállomás vezérlőelemei ugyanazok, mint a Premium felvételi munkaállomás esetében.

3.3.3 A standard felvételi munkaállomás vezérlőelemei és jelzői

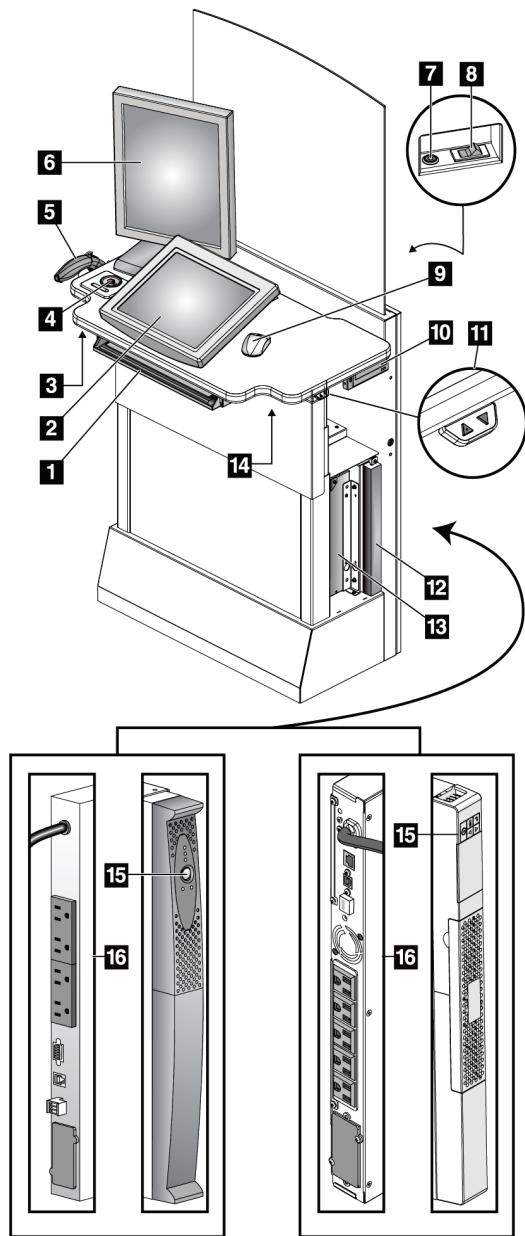

Ábramagyarázat

1. Billentyűzet
2. Vezérlőelem-kijelző
3. Bal oldali röntgensugár-kapcsoló
4. Vészleállító kapcsoló
5. Vonalkód-leolvasó (opcionális)
6. Képmegjelenítő monitor
7. A számítógép bekapcsoló/visszaállító gombja
8. Áramkör-megszakító tápkapcsológomb
9. Egér
10. DVD-meghajtó
11. Magasságbeállító kapcsoló (opcionális)
12. Szünetmentes tápegység (opcionális)
13. Számítógép
14. Jobb oldali röntgensugár-kapcsoló
15. A szünetmentes tápegység tápkapcsológombja
16. A szünetmentes tápegység hátulja

14. ábra: A standard felvételi munkaállomás vezérlőelemei és jelzői

3.3.4 Billentyűzet

Az adatbevitelhez használja a felvételi munkaállomás elülső fiókjában található billentyűzetet.

3.3.5 Vonalkódolvasó

Ezt az eszközt a beteggel vagy eljárásokkal kapcsolatos bejegyzések vonalkódjainak adatbeviteléhez használhatja.

3.3.6 Az univerzális felvételi munkaállomás kijelzője

Az elemek kiválasztásához használja az egeret vagy az opcionális érintőképernyőt.

3.3.7 A Premium felvételi munkaállomás érintőképernyős kijelzője

Az elemek kiválasztásához használja az érintőképernyőt vagy a hanyattegeret.

3.3.8 A standard felvételi munkaállomás kijelzője

Az elemek kiválasztásához használja az egeret.

3.3.9 Képmegjelenítő monitor

A képeket a képmegjelenítő monitoron tekintheti meg.



Megjegyzés

Előfordulhat, hogy az Ön rendszerén a képmegjelenítő monitor kinézete eltér a jelen kézikönyvben bemutatott képmegjelenítő monitorokétól, de a funkciójuk azonos.

4. fejezet: Indítás, funkcionális tesztek és leállítás

4.1 A rendszer elindítása



Megjegyzés

Ha a rendszer éjszakára bekapcsolva marad, mindennap indítsa újra a rendszert a legjobb teljesítmény biztosítása érdekében.

4.1.1 Előkészítés

1. Ellenőrizze, hogy nincs-e valamilyen akadály a C-ív mozgástartományában, illetve hogy nem takarja-e el valami az operátor látóterét.
2. Ellenőrizze, hogy mindhárom vészleállító kapcsoló vissza van-e állítva alaphelyzetbe (nincs benyomva).

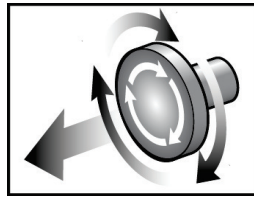

15. ábra: Fordítsa visszaállítás állásba a vészleállító kapcsolókat

3. Ellenőrizze, hogy a gantry áramkör-megszakítója On (Be) állásban van-e.

4.1.2 Indítás

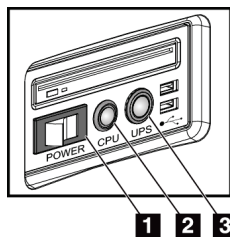

16. ábra: Az univerzális felvételi munkaállomás tápkapcsoló gombjai

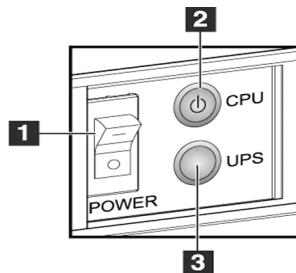

17. ábra: A Premium felvételi munkaállomás tápkapcsoló gombjai

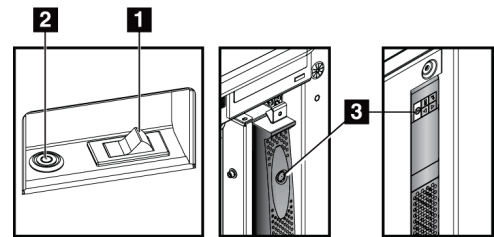

18. ábra: A standard felvételi munkaállomás tápkapcsoló gombjai

Ábramagyarázat

1. A felvételi munkaállomás tápkapcsolója
2. A számítógép bekapcsoló/visszaállító gombja
3. A szünetmentes tápegység (opcionális) tápkapcsológombja

A rendszer indítása:

1. Ha a szünetmentes tápegységet kikapcsolták, nyomja meg a szünetmentes tápegység tápkapcsológombját, hogy áram alá helyezze az egységet (lásd az előző ábrákat).
2. Kapcsolja ON (Be) állásba a felvételi munkaállomás tápkapcsolóját (lásd az előző ábrákat).
3. Nyomja meg a számítógép tápkapcsoló gombját (lásd az előző ábrákat). A számítógép bekapcsol, és a felvételi munkaállomás vezérlőmonitorján megjelenik a Windows 10 bejelentkezési képernyője.

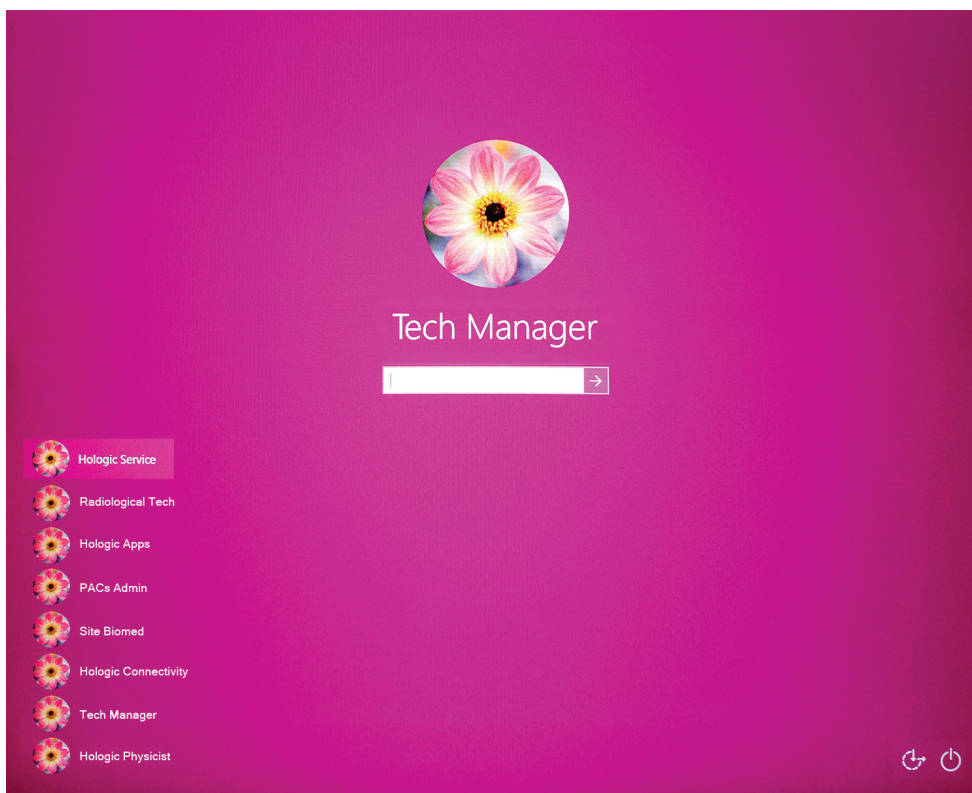

19. ábra: Windows 10 bejelentkezési képernyő

4. Válassza ki a felhasználónevét és írja be jelszavát.

5. A felvételi munkaállomás vezérlőmonitorján megjelenik a Selenium Dimensions rendszer *Startup* (Indítás) képernyője. Ezután a gantry automatikusan bekapcsol

Selenium Dimensions

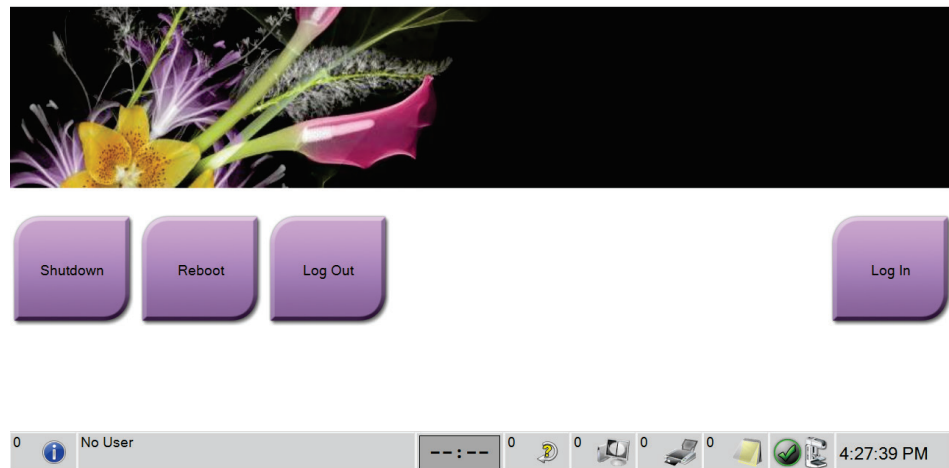

20. ábra: Az indítási képernyő



Megjegyzés

A Windows 10 operációs rendszerből való kijelentkezéshez válassza a **Log Out** (Kijelentkezés) gombot.



Megjegyzés

A *Startup* (Indítás) képernyőn található egy **Shutdown** (Leállítás) gomb, amellyel kikapcsolhatja a rendszert és egy **Reboot** (Újraindítás) gomb, amellyel újraindíthatja a rendszert.



Megjegyzés

A rendszernek öt és negyvenöt perc közötti időtartamra lehet szüksége, hogy felkészüljön a képfelvételre. A várakozási idő a detektor áramkonfigurációjától függ. A tálcán található időmérőeszköz kijelzi a várakozási időt, amíg a rendszer készen áll a felvételt készítésre. Tilos klinikai vagy minőség-ellenőrzési képeket készíteni, amíg a rendszerállapot ikonja azt nem jelzi, hogy a rendszer készen áll.

4.1.3 Bejelentkezés

1. Válassza ki a **Log In** (Bejelentkezés) gombot a *Startup* (Indítás) képernyőn.
2. Megnyílik a *Select an Operator* (Operátor kiválasztása) (Bejelentkezés a rendszerbe) képernyő az operátorok és technikusok felhasználónevével. Szükség esetén válassza ki a **Show All** (Minden megjelenítése) gombot a szerviz, alkalmazások és fizikusok felhasználónevének listázásához.

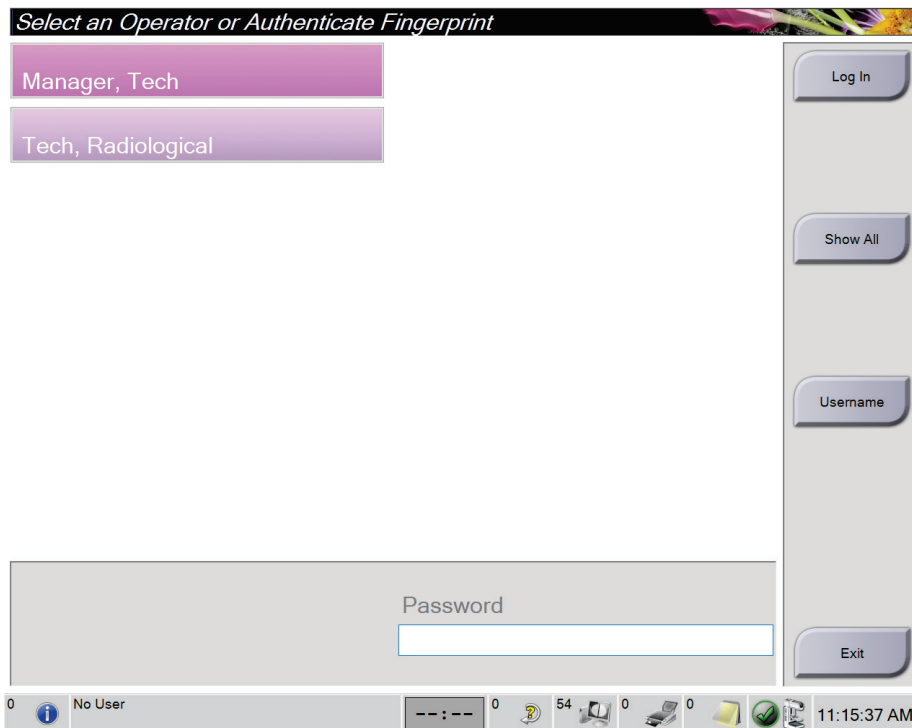

21. ábra: Bejelentkezés a rendszerbe képernyő

3. A rendszerbe való bejelentkezéshez alkalmazza az alábbi módszerek egyikét:
- Válassza ki a megfelelő felhasználónév gombot. Írja be a jelszavát, majd válassza ki a **Log In** (Bejelentkezés) gombot.
 - Válassza ki a **Username** (Felhasználónév) gombot. Írja be a felhasználónevét és jelszavát, majd válassza a **Log In** (Bejelentkezés) gombot.
 - Nyomja az ujját az ujjlenyomat-olvasóba az ujjlenyomata érvényesítéséhez.



Megjegyzés

Az egyedi, megismételhető ujjlenyomatadatok többsége nem az ujjhegyen, hanem az ujjpárnán található. A gyors és pontos ujjlenyomat-azonosításhoz a bal oldali ábrán látható módon, laposan kell behelyezni az ujjat.

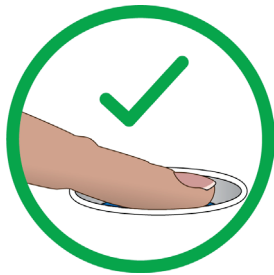

Helyes működtetés



Helytelen működtetés



Megjegyzés

Ha minőség-ellenőrzési feladatok elvégzése esedékessé válik, megnyílik a *Select Function to Perform* (Válassza ki az elvégzendő feladatot) ablak. Ekkor elvégezhet minőség-ellenőrzési feladatokat, vagy kiválasztja a **Skip** (Kihagy) lehetőséget.

4.2 A működési tesztek végzése

A vezérlőelemek megfelelő működésének biztosítására végezze el a működési teszteket a havi vizuális ellenőrzőlista részeként. Ellenőrizze, hogy az összes gomb megfelelően működik-e (C-ív vezérlőpanelek, bal és jobb oldal).

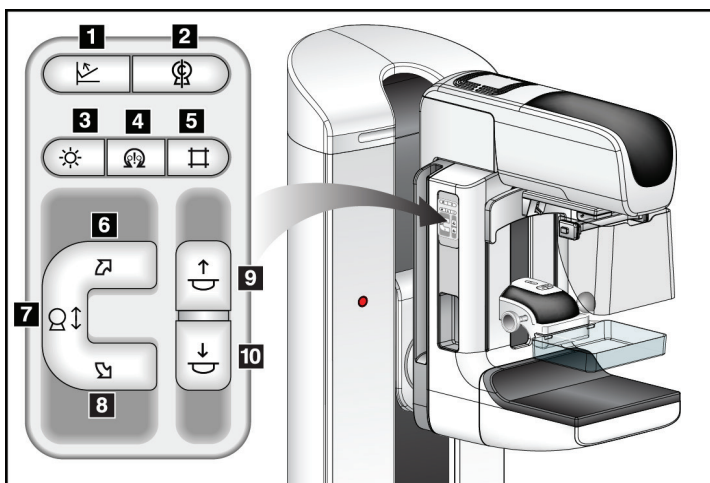

22. ábra: A C-ív vezérlőpanelei (a bal oldal látható)

Ábramagyarázat

1. Kompressziófelengedő gomb
2. C-ív nullázás
3. Fényező lámpa
4. Motor engedélyezése
5. Kollimátorbeállítások felülírása
6. A C-ív elforgatása az óramutató járásával megegyező irányba
7. C-ív fel és le
8. A C-ív elforgatása az óramutató járásával ellentétes irányba
9. Kompresszió fel
10. Kompresszió le





Megjegyzés

A C-ív függőleges mozgása és forgása le van tiltva a kompressziós erő alkalmazása alatt. A szervizmérnök a zárolási erőt 22 Newton (5 font) és 45 Newton (10 font) közé tudja beállítani.

4.2.1 A kompresszió működési tesztje

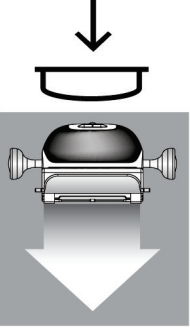
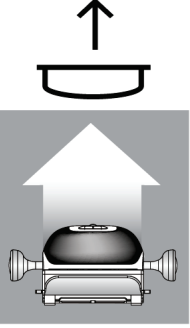
1. táblázat: Kompressziós tesztek

Funkció	Működési teszt
<p>Kompresszió le</p> 	<p>Nyomja le a Compression Down (Kompresszió lefelé) gombot:</p> <ul style="list-style-type: none"> • A kompresszió lefékeződik. • Kigyullad a fényező lámpa. • A kompressziós eszköz leereszkedik. <p><i>Megjegyzés: A Compression Down (Kompresszió lefelé) gomb megnyomásakor a kompressziós fék behúzva marad, amíg meg nem nyomják a Compression Release (Kompresszió kioldása) gombot.</i></p> <p>A „kompresszió lefelé” mozgás leáll:</p> <ul style="list-style-type: none"> • Amikor elengedi a gombot. • Amikor eléri a lefelé irányuló erő határát. • Amikor eléri a lefelé irányuló mozgás határát.
<p>Kompresszió fel</p> 	<p>Nyomja le a Compression Up (Kompresszió felfelé) gombot:</p> <ul style="list-style-type: none"> • A kompressziós eszköz felfelé mozog. <p><i>Megjegyzés: A Compression Up (Kompresszió felfelé) gomb NEM oldja ki a kompresszióféket.</i></p> <p>A „kompresszió felfelé” mozgás automatikusan leáll:</p> <ul style="list-style-type: none"> • Amikor elengedi a gombot. • Amikor eléri a felfelé irányuló mozgás határát.
<p>Kompressziófelengedő gomb</p> 	<p>Nyomja le a Compression Release (Kompresszió oldása) gombot:</p> <ul style="list-style-type: none"> • A kompressziós motor fékje kiold. • A kompressziós eszköz megemelkedik.

4.2.2 A C-ív mozgásának funkcionális tesztjei

A C-ív felfelé és lefelé irányuló mozgása

2. táblázat: A C-ív felfelé és lefelé irányuló mozgása

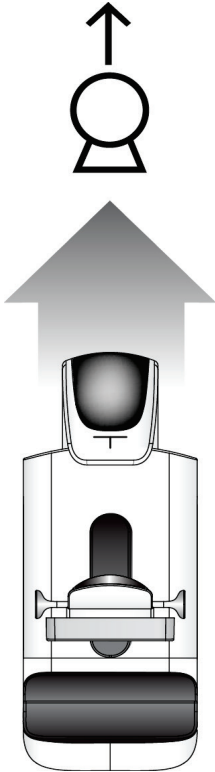
Funkció	Működési teszt
<p data-bbox="321 499 410 531">C-ív fel</p> 	<p data-bbox="665 512 1179 543">Nyomja meg a C-arm Up (C-ív fel) gombot.</p> <ul data-bbox="714 558 1354 814" style="list-style-type: none">• A C-ív mozgása leáll a gomb elengedésekor.• A C-ív mozgása leáll, amikor a C-ív eléri a felfelé irányuló mozgás határát.• A C-ív függőleges mozgása és forgása le van tiltva a kompressziós erő alkalmazása alatt. A szervizmérnök a zárolási erőt 22 Newton (5 font) és 45 Newton (10 font) közé tudja beállítani.

2. táblázat: A C-ív felfelé és lefelé irányuló mozgása

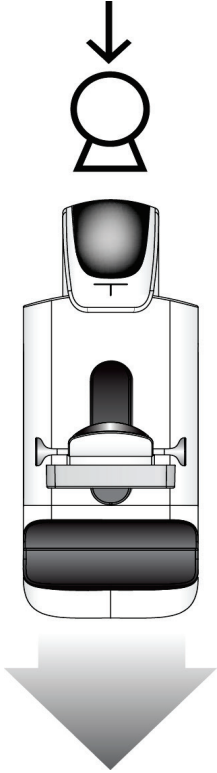
Funkció	Működési teszt
<p>C-ív le</p> 	<p>Nyomja meg a C-arm Down (C-ív le) gombot.</p> <ul style="list-style-type: none"> • A C-ív mozgása leáll a gomb elengedésekor. • A C-ív mozgása leáll, amikor a C-ív eléri a lefelé irányuló mozgás határát. • A C-ív függőleges mozgása és forgása le van tiltva a kompressziós erő alkalmazása alatt. A szervizmérnök a zárolási erőt 22 Newton (5 font) és 45 Newton (10 font) közé tudja beállítani.

A C-ív elforgatása

3. táblázat: A C-ív elforgatása az óramutató járásával ellentétes irányba

Funkció	Működési teszt
A C-ív elforgatása az óramutató járásával ellentétes irányba	Nyomja le a C-ív elforgatása az óramutató járásával ellentétes irányba gombot (1-es elem) a C-ív óramutató járásával ellentétes irányba történő elforgatásának elindításához. A C-ív mozgása leáll a kapcsoló felengedésekor. A C-ív fokenként történő finomhangolásához tartsa lenyomva a gombot egy másodpercig, majd engedje fel gyorsan. Ismételje meg szükség szerint.

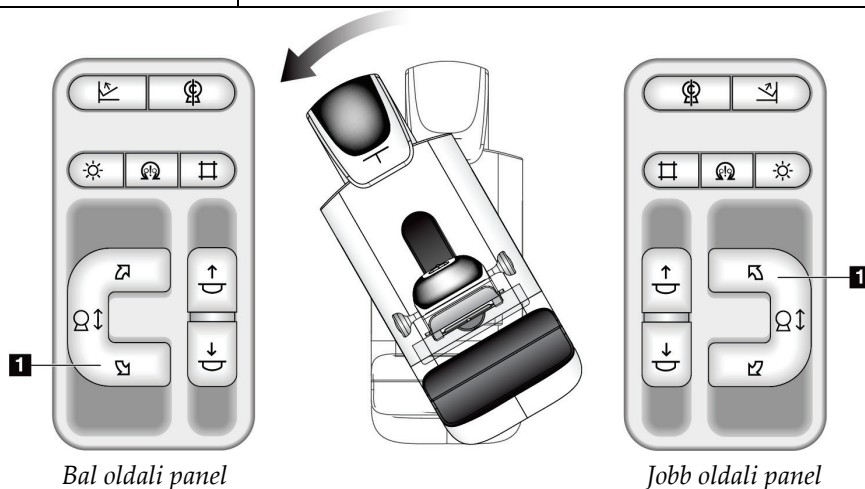

4. táblázat: A C-ív elforgatása az óramutató járásával megegyező irányba

Funkció	Működési teszt
A C-ív elforgatása az óramutató járásával megegyező irányba	Nyomja le a C-ív elforgatása az óramutató járásával megegyező irányba gombot (1-es elem) a C-ív óramutató járásával megegyező irányba történő elforgatásának elindításához. A C-ív mozgása leáll a kapcsoló felengedésekor. A C-ív fokanként történő finomhangolásához tartsa lenyomva a gombot egy másodpercig, majd engedje fel gyorsan. Ismételje meg szükség szerint.

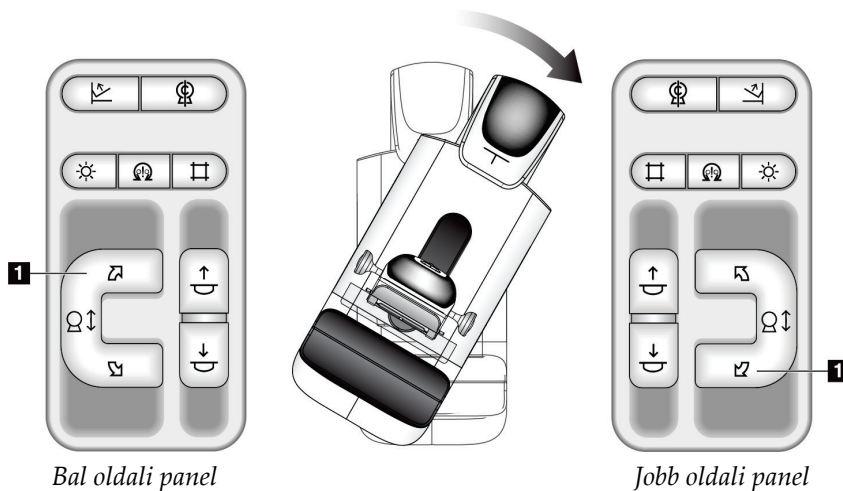

Selenia Dimensions rendszer – felhasználói útmutató

4. fejezet: Indítás, funkcionális tesztek és leállítás

5. táblázat: A C-ív forgatáskapcsolója

Funkció	Működési teszt
A C-ív forgatáskapcsolója	Tolja el magától távolodó irányba a C-ív forgatáskapcsolóját, hogy a C-ív ön felé mozogjon. Húzza a C-ív forgatáskapcsolóját maga felé, hogy a C-ív öntől távolodó irányba mozogjon. A C-ív mozgása leáll a kapcsoló felengedésekor.

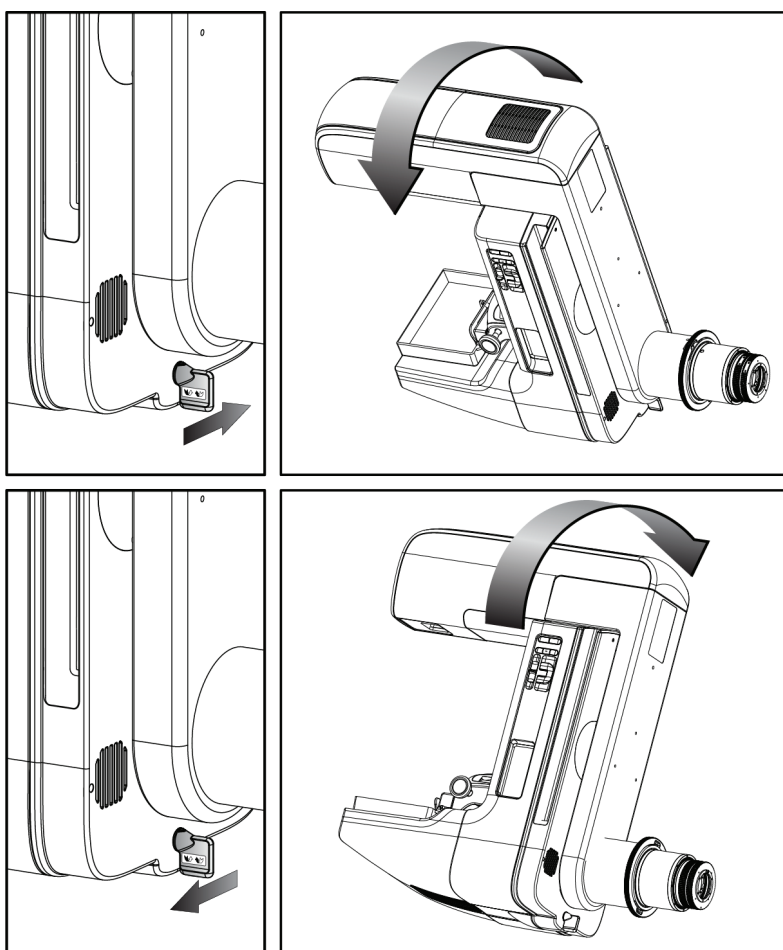

A C-ív automatikus elforgatása (automatikus forgatás)





Vigyázat!

Elakadás veszélye. Ügyeljen arra, hogy a C-ív 50 cm-es (20 hüvelykes) körzetében semmilyen tárgy ne legyen útban a C-ív forgása közben. Ne alkalmazza az automatikus forgatási funkciót, ha a C-ív körüli szabad terület kisebb mint 50 cm (20 hüvelyk).



Megjegyzés

A C-ív automatikus forgómozgásának leállításához nyomja meg bármelyik gombot vagy a vészleállítás kapcsolót.

<p>Motor engedélyezése</p> 	<p>Az óramutató járásával megegyező vagy azzal ellentétes automatikus forgómozgás engedélyezéséhez nyomja meg egyszerre a Motor Enable (Motor engedélyezése) gombot és a Rotation (Elforgatás) gombot.</p>
<p>C-ív nullázás</p> 	<p>Nyomja meg egyszerre a Motor Enable (Motor engedélyezése) gombot és a C-arm Zero (C-ív nullázása) gombot. Engedje fel a gombokat. A gép sípoló hangot ad, és a C-ív automatikusan visszaáll a nulla pozícióba.</p>

Selenia Dimensions rendszer – felhasználói útmutató

4. fejezet: Indítás, funkcionális tesztek és leállítás

6. táblázat: A C-ív automatikus elforgatása az óramutató járásával ellentétes irányba

Funkció	Működési teszt
A C-ív automatikus elforgatása az óramutató járásával ellentétes irányba	Nyomja meg egyszerre a Motor Enable (Motor engedélyezése) gombot (1. elem) és a Counterclockwise C-arm Rotation (C-ív elforgatása az óramutató járásával ellentétes irányba) gombot (2. elem). Engedje fel a gombokat. A gép sípoló hangot ad, és a C-ív automatikusan elfordul az óramutató járásával ellentétes irányba.

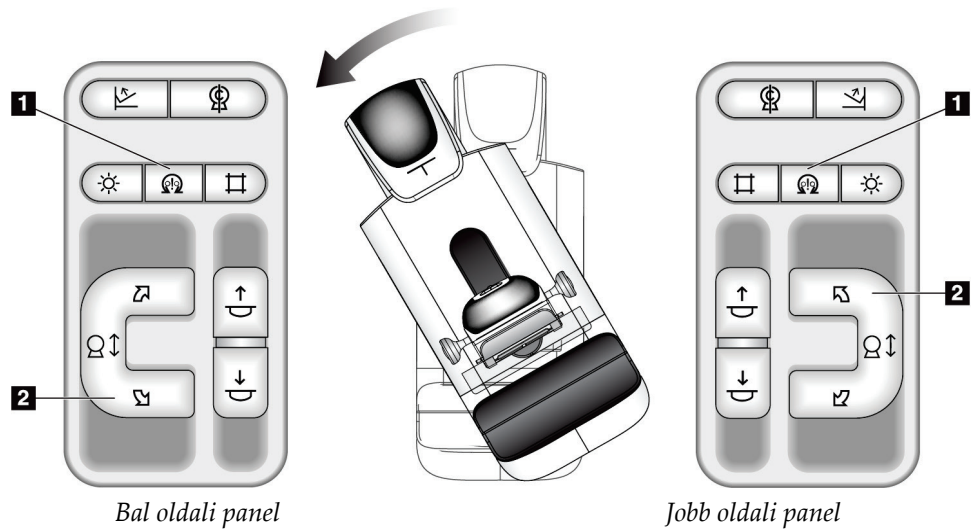

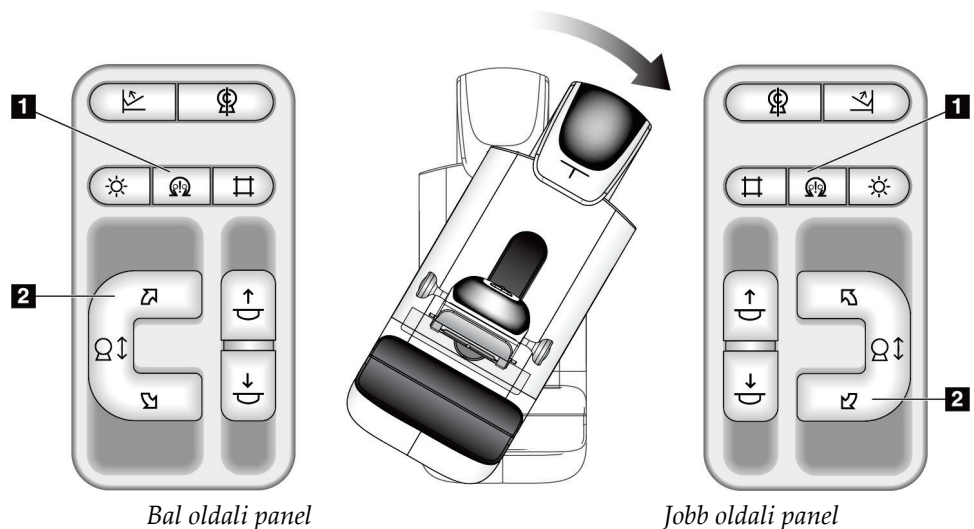

7. táblázat: A C-ív elforgatása az óramutató járásával megegyező irányba

Funkció	Működési teszt
A C-ív elforgatása az óramutató járásával megegyező irányba	Nyomja meg egyszerre a Motor Enable (Motor engedélyezése) gombot (1-es elem) és a Clockwise C-arm Rotation (C-ív elforgatása az óramutató járásával megegyező irányba) gombot (2-es elem). Engedje fel a gombokat. A gép sípoló hangot ad, és a C-ív automatikusan elfordul az óramutató járásával megegyező irányba.



Kollimálás

8. táblázat: C-ív kollimálása

Funkció	Működési teszt
<p>Kollimátorbeállítások felülírása</p> 	<p>A Collimator Override (Kollimátorbeállítások felülírása) gomb módosítja a különböző röntgenmezők kollimálását.</p> <p>Nyomja meg a Light Field Lamp (Fénymező lámpa) gombot a röntgenmező megjelenítéséhez, majd nyomja meg a Collimator Override (Kollimátorbeállítások felülírása) gombot a röntgenmező kiválasztásához.</p>
<p>Fénymező lámpa</p> 	<p>A kompressziós lemezek esetében: Nyomja meg a Light Field Lamp (Fénymező lámpa) gombot a röntgenmező két percig tartó megjelenítéséhez.</p> <p>A lokalizációs lemezek esetében: Nyomja meg a Light Field Lamp (Fénymező lámpa) gombot a röntgenmező beállított ideig tartó megjelenítéséhez. A biopsziás vagy túlokalizációs lemezek esetében az alapértelmezett idő tíz perc.</p> <p>Nyomja meg ismét a Light Field Lamp (Fénymező lámpa) gombot a fénymező lámpa kikapcsolásához.</p> <p>A fénymező lámpa automatikusan kigyullad a Compression Down (Kompresszió lefelé) mozgás elindításakor.</p>

Lemezek közötti váltás



Megjegyzés

A legtöbb lemez a lemezváltás funkcióval használható. A nagy méretű, 24 × 29 cm-es keret nélküli szűrési lemez, a nagy méretű 24 × 29 cm-es SmartCurve® rendszerlemez és a nagyítási lemezek nem kompatibilisek a Shifting Paddle (Váltólemez) funkcióval.

A Shifting Paddle (Váltólemez) funkció teszteléséhez használja a 18 × 24 cm-es keret nélküli szűrési lemezt.

9. táblázat: Váltólemez

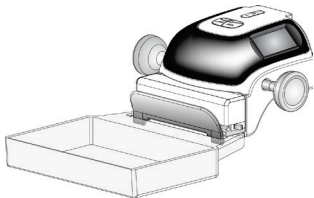
Funkció	Működési teszt
<p>Lemezelmozdítás</p> 	<p>A 18 × 24 cm-es szűrési lemez körülbelül 2,5 cm-rel elmozdul a bal oldali, központi vagy jobb oldali pozícióba. Kompresszió alkalmazásakor a lemezek nem mozgathatók el. A kollimátor úgy van beprogramozva, hogy kövesse a lemez helyzetét.</p> <p>A funkció tesztelése:</p> <ol style="list-style-type: none"> Szerelje be a 18 × 24 cm-es lemezt a kompressziós eszközbe. Válasszon ki egy nézetet. A pozíció felülírásához használja a Lemezelmozdító gombokat a <i>Procedure</i> (Eljárás) képernyőn. Ellenőrizze, hogy a lemez automatikusan az új pozícióba áll-e. Kapcsolja be a fényező lámpát. Ellenőrizze, hogy a kollimátor pozíciója illeszkedik-e a lemez pozíciójához. Ismételje meg az eljárást a többi lemezpozíció esetében is.

4.3 A vészleállító kapcsolók működése

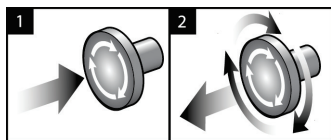

23. ábra: A vészleállító kapcsoló működése

Három vészleállító kapcsoló van, egy-egy a gantry két oldalán, egy pedig a felvételi munkaállomáson.

1. A gantry kikapcsolásához és a felvételi munkaállomás emelőmechanizmusának inaktíválásához nyomja meg bármelyik vészleállító kapcsolót.
2. A vészleállító kapcsoló visszaállításához fordítsa el körülbelül negyed fordulattal az óramutató járásával megegyező irányba, amíg a kapcsoló újra kiugrik.

4.4 A rendszer kikapcsolása

1. Zárjon be minden megnyitott, beteggel kapcsolatos eljárást. Lásd a [Betegbejegyzés bezárása](#) oldal: 82 című részt.
2. A *Select Patient* (Beteg kiválasztása) képernyőn válassza ki a **Log Out** (Kijelentkezés) gombot.
3. A *Startup* (Indítás) képernyőn válassza a **Shutdown** (Leállítás) gombot.
4. Válassza a **Yes** (Igen) opciót a megerősítési párbeszédpanelen.

4.5 A rendszer teljes áramtalanítása

A következő ábrákon megtekintheti a következő eljárásokban említett gombokat és kapcsolókat.

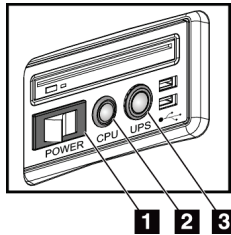

24. ábra: Az univerzális felvételi munkaállomás tápkapcsoló gombjai

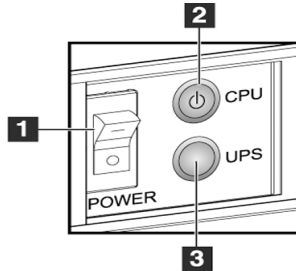

25. ábra: A Premium felvételi munkaállomás tápkapcsoló gombjai

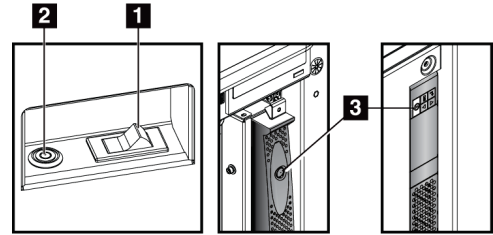

26. ábra: A standard felvételi munkaállomás tápkapcsoló gombjai

Ábramagyarázat

1. A felvételi munkaállomás tápkapcsolója
2. A számítógép bekapcsoló/visszaállító gombja
3. A szünetmentes tápegység (opcionális) tápkapcsológombja

A rendszer teljes áramtalanítása:

1. Kapcsolja ki a rendszert.
2. Ha a rendszerhez szünetmentes tápegység is tartozik, nyomja meg a UPS gombot (3-as elem).
3. Kapcsolja (OFF) (Ki) állásba a felvételi munkaállomás tápkapcsolóját (1-es elem).
4. Húzza ki a felvételi munkaállomás tápkábelét a fali aljzatból.
5. Kapcsolja OFF (Ki) állásba a gantry áramkör-megszakítóját.
6. Kapcsolja OFF (Ki) állásba az intézményi hálózati áramkör-megszakítót.

5. fejezet: Felhasználói felület

5.1 Select Function to Perform (Válassza ki az elvégzendő feladatot) ablak

A bejelentkezés után megnyílik a *Select Function to Perform* (Válassza ki az elvégzendő feladatot) ablak. A képernyőn megjelennek az esedékessé vált minőség-ellenőrzési feladatok.



Megjegyzés

Ha nincs elvégzendő beütemezett minőség-ellenőrzési feladat, megnyílik a *Select Patient* (Beteg kiválasztása) képernyő.

Válassza ki az elvégzendő feladatot

Név	Legutóbb végrehajt...	Határidő
DICOM-nyomtató minőség-ellenőrzése		2022. 02. 15.
Erősítés kalibrációja		2022. 02. 15.
CEDM Gain Calibration		2022. 02. 15.
Geometrikus kalibráció	2018. 05. 31.	2018. 11. 05.
Műtermék-értékelés		2022. 02. 15.
Fantomkép minősége		2022. 02. 15.
Jel-zaj viszony és kontraszt-zaj viszony (SNR/CNR)		2022. 02. 15.
Kompressziós vastagság jelző		2022. 02. 15.
Diagnosztikai áttekintő munkaállomás minőségellenőrzése		2022. 02. 15.
Nézet keretei és megtekintési feltételek		2022. 02. 15.
Vizuális ellenőrzőlista		2022. 02. 15.
Elutasítás elemzése		2022. 02. 15.
Ismétlés elemzése		2022. 02. 15.
Kompressziós teszt		2022. 02. 15.

Eredmények száma: 14

0 Manager, Tech (Menedzser) 0 0 0 0 22:52:09

Kihagyás
Indítás
Megjelölés befejezettként
Rendszergazda
Vissza

27. ábra: Példa a *Select Function to Perform* (Válassza ki az elvégzendő feladatot) képernyőre

Beütemezett minőség-ellenőrzési feladat elvégzése:

1. Válasszon egy minőség-ellenőrzési feladatot a listából.
2. Válassza ki a **Start** (Indítás) gombot. Kövesse a képernyő utasításait az eljárás elvégzéséhez. (A **Start** [Indítás] gomb nem minden teszttípus esetén érhető el.)
– VAGY –
Válassza a **Mark Completed** (Megjelölés elvégzettként) gombot, hogy az eljárás állapotát elvégzettként jelölje meg. Válassza a **Yes** (Igen) gombot a kiválasztott eljárás befejezésének megerősítésére.
3. Válassza az **End QC** (Minőség-ellenőrzés) befejezése.

Tovább lépés az összes beütemezett minőség-ellenőrzési feladat elvégzése nélkül:

Ha ekkorra nem minden minőség-ellenőrzési feladat lett befejezve, válassza a **Skip** (Kihagy) gombot.



Megjegyzés

Ha kiválasztja a **Skip** (Kihagy) gombot, megnyílik a *Select Patient* (Beteg kiválasztása) képernyő. A képernyővel kapcsolatos információkat [Select Patient \(Beteg kiválasztása\) képernyő](#) oldal: 62 című részben találja meg.

Ha kiválasztja az **Admin** (Rendszergazda) gombot, megnyílik az *Admin* (Rendszergazda) képernyő. A képernyővel kapcsolatos információkat az *Admin* (Rendszergazda) képernyő című részben találja meg.



Megjegyzés

A minőség-ellenőrzési feladatok bármikor elvégezhetők. A minőség-ellenőrzési feladatok listáját az **Admin** (Rendszergazda) gomb, majd a **Quality Control** (Minőség-ellenőrzés) gomb kiválasztásával érheti el.

5.2 Tudnivalók a tálcáról

A képernyő alján található tálcán további ikonok jelennek meg. Válassza ki a megfelelő ikont információk eléréséhez vagy rendszerfeladatok elvégzéséhez.

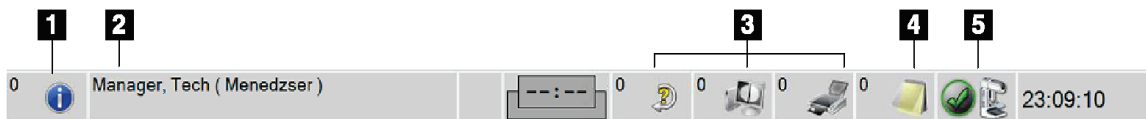







28. ábra: Tálca



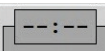
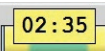

10. táblázat: Tálca menük

	Leírás	Menü
1	<p style="text-align: center;">Információ ikon</p> <p>Válassz ki az Információ ikont az Alarms (Riasztások) menü megnyitásához.</p> <p>Riasztás esetén a tálcának ez a szakasza sárgán villog.</p> <p>Válassza ki az Acknowledge All (Összes nyugtázása) elemet a villogó jelzés leállításához.</p> <p>Válassza a Manage Alarms (Riasztások kezelése) elemet a riasztások megjelenítéséhez és a megnyitott riasztások bezárásához.</p>	<p>Nincsenek riasztások</p> <hr/> <p>Az összes nyugtázása</p> <p>Riasztások kezelése ...</p>
2	<p style="text-align: center;">Aktuális felhasználónév</p> <p>A Users (Felhasználók) menü megjelenítéséhez válassza ki a tálca felhasználónév szakaszát.</p> <p>A Log Out (Kijelentkezés) elemre kattintva visszaléphet a <i>Startup</i> (Indítás) képernyőre.</p> <p>A My Settings (Beállításaim) opcióval kiválaszthatja a felhasználói beállításokat és a munkafolyamattal kapcsolatos beállításokat.</p> <p>A Print (Nyomtatás) gombbal a csatlakoztatott nyomtatóra küldheti a megjelenített beteglistát.</p>	<p>Felhasználói menü</p> <hr/> <p>Kijelentkezés ...</p> <p>Beállításaim ...</p> <hr/> <p>Nyomtatás ...</p>

10. táblázat: Tálca menük

	Leírás	Menü												
 	<p align="center">Beolvasási prioritás jelzése</p> <p>Ha telepítette a Genius AI Detection szoftvert, látható a beolvasási prioritás jelzése. Az ikon színe sárgára változik, ha vannak olyan betegek, akiknél a Genius AI Detection eredmények beolvasását magas prioritásúnak jelölték. Kattintson a Beolvasási prioritás ikonra azon betegek listájának megtekintéséhez, akiknél a Genius AI Detection magas prioritású beolvasását megjelölték. Az X gombra kattintva a beteget törölheti a beolvasási prioritás listából. További információkat a Tudnivalók a Genius AI Detection szoftverről oldal: 9 szakaszban talál.</p> <div style="border: 1px solid black; padding: 5px; margin: 10px 0;"> <p align="center">Beolvasási elsőbbség</p> <table border="1"> <thead> <tr> <th>Páciens neve</th> <th>Befejezés időpontja</th> <th></th> </tr> </thead> <tbody> <tr> <td>Patient, Test</td> <td>00.01:55 korábban</td> <td align="center">✘</td> </tr> <tr> <td>Patient, Test 2</td> <td>00.01:44 korábban</td> <td align="center">✘</td> </tr> <tr> <td>Test, Patient</td> <td>00.00:52 korábban</td> <td align="center">✘</td> </tr> </tbody> </table> </div>	Páciens neve	Befejezés időpontja		Patient, Test	00.01:55 korábban	✘	Patient, Test 2	00.01:44 korábban	✘	Test, Patient	00.00:52 korábban	✘	
Páciens neve	Befejezés időpontja													
Patient, Test	00.01:55 korábban	✘												
Patient, Test 2	00.01:44 korábban	✘												
Test, Patient	00.00:52 korábban	✘												
 	<p align="center">Kontrasztanyag-időzítő</p> <p>A kontrasztanyag-időzítő akkor látható, ha I-View kontraszt kiemeléses 2D-képek oldal: 112 funkciót használja. Az időzítőt a 2D kontraszt eljárás során aktiválja a rendszer. Az időzítő az egyes kontrasztfázisokban hátralévő időt mutatja. Az időzítő színe a kontrasztfázist jelzi.</p> <p>(Eredeti) Sárga = várakozási időtartam, a kontrasztanyag még nem oszlott el teljesen.</p> <p>Zöld = optimális képalkotási időtartam, a kontrasztanyag teljesen eloszlott.</p> <p>(Későbbi) Sárga = késői időtartam, a kontrasztanyag felszívódik.</p>													
<p>3</p>   	<p align="center">A kimeneti eszköz ikonjai</p> <p>Válassza ki egy kimeneti eszköz ikonját a <i>Manage Queues</i> (Várólisták kezelése) képernyő megjelenítéséhez. A képernyőn megjelenik a várakozó feladatok állapota, a kiválasztott kimeneti eszközzel kapcsolatos munkaadatok, továbbá itt végezheti el a megjelenített várólista szűrését. Az ikon melletti szám a sorban várakozó feladatok számát mutatja.</p>													

10. táblázat: Tálca menük

	Leírás	Menü
4 	<p>Értesítések ikon</p> <p>Az Értesítések ikon kiválasztásával megjelenítheti a <i>Patients with Unviewed Notices</i> (Betegek olvasatlan értesítésekkel) képernyőt. Az ikon melletti szám azoknak a betegeknek a számát mutatja, akiknél olvasatlan értesítések vannak.</p>	
5   	<p>A rendszerállapot ikonjai</p> <p>Ha a Rendszerállapot (röntgensőfej) ikon mellett zöld pipa jel látható, a rendszer használatra kész. Válassza ki a Rendszerállapot ikont a Faults (Hibák) menü megnyitásához.</p> <p>Ha a Rendszerállapot ikon piros és mellette egy szám áll, a rendszernek a kijelzett számú percig várakoznia kell, mielőtt a következő képet biztonságosan el lehetne készíteni.</p> <p>Ha a Rendszerállapot ikon mellett egy sárga felkiáltójel látható és ez a tálcaszakasz sárgán villog, akkor hiba lépett fel. A Rendszerállapot ikon kiválasztásával további információkat tudhat meg a hibával kapcsolatosan.</p> <p>A Clear All Faults (Minden hiba törlése) elemmel minden hibaüzenet törölhető.</p> <p>Az X-ray Tube, 0 Degrees (Röntgenső, 0 fok) gombbal a röntgensőfej 0 rotációs fokra állítható a következő expozícióhoz.</p> <p>Az X-ray Tube, -15 Degrees (Röntgenső, -15 fok) gombbal a röntgensőfejet -15 rotációs fokra lehet állítani az expozícióhoz.</p> <p>Az X-ray Tube, +15 Degrees (Röntgenső, +15 fok) gombbal a röntgensőfejet -15 rotációs fokra lehet állítani az expozícióhoz.</p> <p>A System Diagnostics (Rendszerdiagnosztika) menüponttal elérhetők az alrendszer-beállítások.</p> <p>A System Defaults (Rendszer alapértelmezései) gombbal megnyithatja a <i>Gantry Defaults</i> (Gantry alapértelmezései) képernyőt a Compression (Kompresszió) és a Generator (Generátor) alapértelmezett értékeinek beállításához.</p> <p>Az About (Névjegy) elem kiválasztásával információkat jeleníthet meg a felvételi munkaállomásról (Lásd a A Névjegy képernyő oldal: 152 című részt).</p>	<p>Nincsenek hibák</p> <hr/> <p>Az összes hiba törlése</p> <p>Röntgenső, 0°</p> <p>Röntgenső, -15°</p> <p>Röntgenső, +15°</p> <p>Rendszerdiagnosztika ...</p> <p>Rendszer alapértelmezései ...</p> <p>Névjegy ...</p>

5.3 Select Patient (Beteg kiválasztása) képernyő

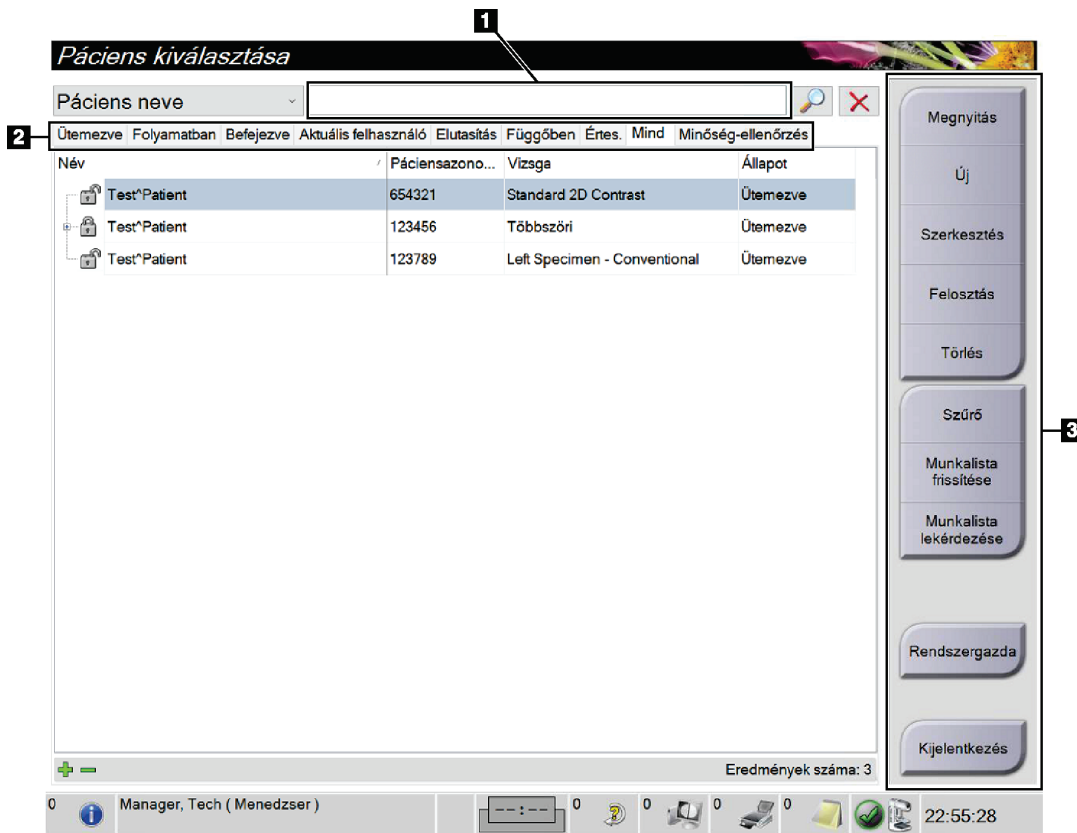

29. ábra: Select Patient (Beteg kiválasztása) képernyő

11. táblázat: A Select Patient (Beteg kiválasztása) képernyő

Elem	Leírás
1. Gyorskeresés	A kiválasztott lapon a Patient Name (A beteg neve), a Patient ID (Betegazonosító) vagy az Accession number (Belépési szám) adatokra kereshet rá.
2. Lapok	<p>A képernyő tetején található lapfülek konfigurálhatók. A megfelelő engedélyekkel rendelkező felhasználó törölhet lapfüleket és újakat hozhat létre.</p> <ul style="list-style-type: none"> • A Scheduled (Ütemezett) lapon a beütemezett eljárások jelennek meg. • Az In Progress (Folyamatban) lapon a befejezetlen eljárások jelennek meg. • A Completed (Befejezett) lapon a befejezett eljárások jelennek meg. • A Current User (Aktuális felhasználó) lapon az aktuális operátorral kapcsolatos eljárások jelennek meg. • A Reject (Elutasítás) lapon az elutasított nézetekkel rendelkező eljárások jelennek meg. • A Pend (Függőben) lapon a függőben lévő nézetekkel rendelkező eljárások jelennek meg.

11. táblázat: A Select Patient (Beteg kiválasztása) képernyő

Elem	Leírás
	<ul style="list-style-type: none"> Az All (Mind) lapon az összes felhasználóhoz kapcsolódó összes eljárás megjelenik. A Notices (Értesítések) lapon az olvasatlan értesítésekkel rendelkező betegek jelennek meg alapértelmezetten. Teljes körű információkért olvassa el a Tudnivalók a Notices (Értesítések) lapjáról oldal: 64 című részt. A QC (Minőség-ellenőrzés) lapon a minőség-ellenőrzési eljárások jelennek meg. Az Enterprise (Cég) lap csak akkor jelenik meg, ha rendelkezik az Advanced Workflow Manager (Speciális munkafolyamat-kezelő) oldal: 71 alkalmazással. Ezen a lapon az összes olyan vizsgálat listája jelenik meg, amelyeket az Advanced Workflow Manager (Speciális munkafolyamat-kezelő) csoporton belül végeznek a rendszereken. A vizsgálatok elosztása ezen a lapon kezelhető.  <p style="text-align: center;">30. ábra: Enterprise (Cég) lapfűl</p>
3. Gombok	<p>Számos funkció erről a képernyőről érhető el egy adott gomb kiválasztásával:</p> <ul style="list-style-type: none"> Open (Megnyitás): Megnyitja a kiválasztott beteg adatlapját. New (Új): Új betegbejegyzés hozzáadása – lásd az Új beteg hozzáadása oldal: 64 című részt. Edit (Szerkesztés): Betegadatok szerkesztése – lásd a Betegadatok szerkesztése oldal: 65 című részt. Split (Felosztás): Képek eltávolítása egy eljárásból vagy egy beteg adatlapjáról és áthelyezése másik eljárás vagy másik beteg adatlapjára – lásd a A betegbejegyzések szétvágása oldal: 65 című részt. Delete (Törlés): A kiválasztott betegadatlap törlése – lásd a Beteg törlése oldal: 67 című részt. Filter (Szűrő): Betegszűrő használata – lásd a Betegadatszűrők oldal: 68 című részt. Refresh Worklist (Munkalista frissítése): A beütemezett betegmunkalista adatok frissítése – lásd a A munkalista frissítése oldal: 70 című részt. Query Worklist (Munkalista lekérdezése): Beteg keresése a modalitás munkalistában – Lásd a A munkalista lekérdezése oldal: 70 című részt. Admin (Rendszergazda): Az Admin (Rendszergazda) képernyő megnyitása – lásd Az Admin (Rendszergazda) képernyő használata című részt. Log Out (Kijelentkezés): Kijelentkezés a rendszerből – lásd a Kijelentkezés oldal: 71 című részt.

5.3.1 Tudnivalók a Notices (Értesítések) lapfűlről

- A Notices (Értesítések) lapfűl *Select Patient* (Beteg kiválasztása) képernyőn történő kiválasztása után megjelenik a Patients with Notices (Betegek értesítésekkel) lista.
- A lista alapértelmezetten Viewed notices (Olvasott értesítések) és Unviewed Notices (Olvasatlan értesítések) allistákra van felosztva.
- Megjelenítheti külön az olvasott értesítésekkel és az olvasatlan értesítésekkel rendelkező betegek listáját.
- Az **Open** (Megnyitás) gomb kiválasztásával megnyílik a kiválasztott beteghez tartozó *Procedure* (Eljárás) képernyő.

5.3.2 Betegbejegyzés megnyitása

1. Válasszon ki egy lapfület a kívánt beteglista megjelenítéséhez.
2. Válasszon ki egy beteget a listáról. Az **Open** (Megnyitás) gomb aktívvá válik.
3. Az **Open** (Megnyitás) gomb kiválasztásával megnyílik az adott beteghez tartozó *Procedure* (Eljárás) képernyő.

5.3.3 Új beteg hozzáadása

1. A *Select Patient* (Beteg kiválasztása) képernyőn válassza ki a **New** (Új) gombot. Megnyílik az *Add Patient* (Beteg hozzáadása) képernyő.

Páciens hozzáadása

Legutóbbi*	<input type="text"/>
Első	<input type="text"/>
Középső	<input type="text"/>
Páciensazonosító*	<input type="text"/>
Születési dátum*	<input type="text"/>
Gender*	Nő
Belépési szám	<input type="text"/>
Eljárás*	Conventional
	Standard Screening - Conventional

Megnyitás

Viszsa

0 Manager, Tech (Menedzser) 0 0 0 0 23:01:09

31. ábra: Add Patient (Beteg hozzáadása) képernyő

2. Írja be az új beteg adatait, és válasszon ki egy eljárást.
3. Válassza az **Open** (Megnyitás) gombot. Megnyílik a *Procedure* (Eljárás) képernyő az új beteg számára.

5.3.4 Betegadatok szerkesztése

1. A *Select Patient* (Beteg kiválasztása) képernyőn válassza ki a beteg nevét, majd az **Edit** (Szerkesztés) gombot.
2. Az *Edit Patient* (Betegadatok szerkesztése) képernyőn végezze el a módosításokat, majd válassza ki a **Save** (Mentés) gombot.
3. Az **OK** (Rendben) gombbal nyugtázza az *Update Successful* (Sikeres frissítés) üzenetet.

5.3.5 A betegbejegyzések szétvágása

A Split (Szétvágás) funkció segítségével áthelyezheti a képeket, ha azokat nem a megfelelő eljárásban vagy nem a megfelelő betegbejegyzésben rögzítették.



Megjegyzés

A védett adatokkal rendelkező betegek esetében a betegbejegyzések nem vágathatók szét.



Megjegyzés

A Split (Szétvágás) funkció archivált betegbejegyzéseken történő használata után javításokat kell végezni a PACS vagy más archiválási rendszerben is.

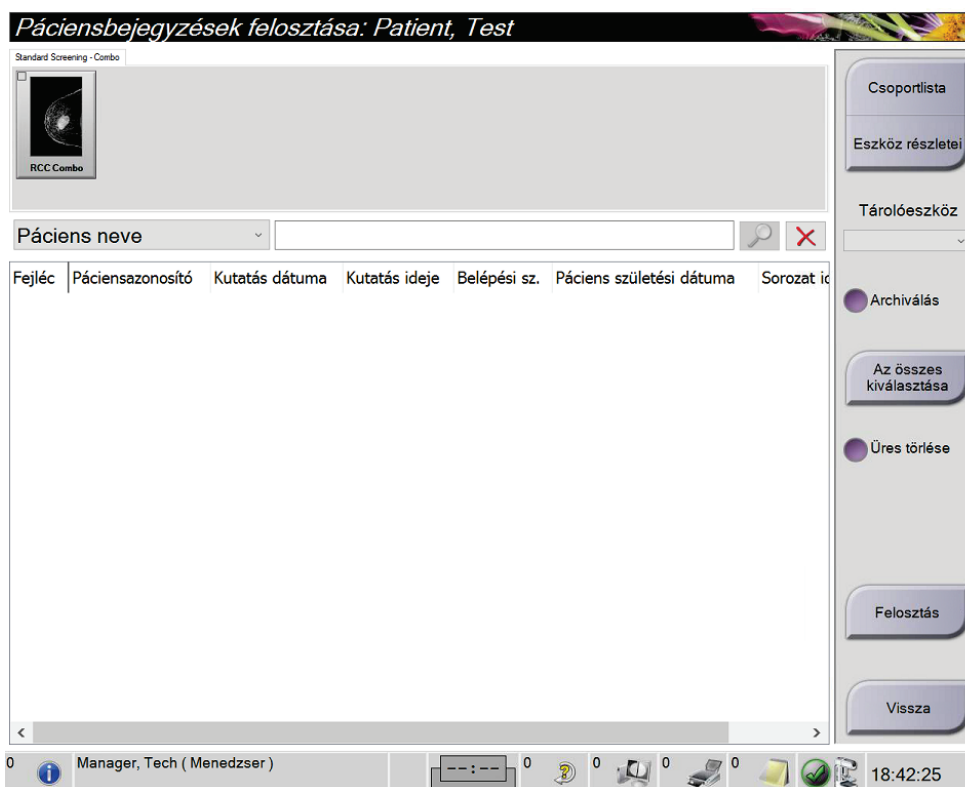

32. ábra: Split Patient Records (Betegbejegyzések szétvágása) képernyő

Nem a megfelelő eljárásban rögzített képek

1. A *Select Patient* (Beteg kiválasztása) képernyőn válassza ki a beteget.
2. Válassza ki a **Split** (Szétvágás) gombot. Megnyílik a *Split Patient Records* (Betegbejegyzések szétvágása) képernyő.
3. Válassza ki az áthelyezni kívánt képeket. Ha az összes képet át kívánja helyezni, válassza a **Select All** (Összes kijelölése) lehetőséget.
4. A keresési kritériumokat (például a Patient Name [Beteg neve] vagy az Accession Number [Belépesi szám]) a képek alatti legördülő menüben választhatja ki.
5. Írja be ugyanazt a betegadatot, és válassza ki a **Search** (Keresés) gombot (nagyító).
6. Amikor megjelenik a beteg neve, válassza ki a képeknek megfelelő eljárást.
7. Ha az ÖSSZES képet át kívánja helyezni, és törölni akarja a helytelen eljárást, válassza ki a **Delete Empty** (Üres törlése) elemet.
8. Ha a képeket archiválni szeretné vagy tárolóeszközre menteni, válassza az **Archive** (Archiválás) elemet. Ellenőrizze, hogy a megfelelő kimenetek vannak-e kiválasztva.
9. Válassza a **Split** (Szétvágás) gombot, majd az **OK** (Rendben) gombbal nyugtázza a *Split Successful* (Sikeres szétvágás) üzenetet.

Nem a megfelelő betegbejegyzésbe rögzített képek

1. A *Select Patient* (Beteg kiválasztása) képernyőn válassza ki azt a beteget, akinél képeket kíván áthelyezni.
2. Válassza ki a **Split** (Szétvágás) gombot. Megnyílik a *Split Patient Records* (Betegbejegyzések szétvágása) képernyő.
3. Válassza ki az áthelyezni kívánt képeket. Ha az összes képet át kívánja helyezni, válassza a **Select All** (Összes kijelölése) lehetőséget.
4. A keresési kritériumokat (például a Patient Name [Beteg neve] vagy az Accession Number [Belépési szám]) a képek alatti legördülő menüben választhatja ki.
5. Írja be a keresési kritériumokat, és válassza ki a **Search** (Keresés) gombot (nagyító).
6. Amikor megjelenik a beteg neve, válassza ki a megfelelő eljárást.

Páciensbejegyzések felosztása: Test, Patient

Standard Screening - Tomo

RCC Tomo RMLD Tomo LCC Tomo LMLD Tomo

Páciens neve patient

Fejléc	Páciensazonosító	Kutatás dátuma	Kutatás ideje	Belépési s
Test^Patient	123789			
Left Specimen - Conventional	123789	20220224	001827	
Test^Patient	123456			
Standard Screening - Tomo	123456	20220223	102913	
Standard Screening - Conventional	123456			
Patient^Test	987654			
Standard Screening - Combo	987654	20220225	121819	
Patient	456789			
Standard Screening - Tomo	456789	20220227	143617	
Test^Patient	654321			
Standard 2D Contrast	654321	20220227	003020	

Csoportlista
Eszköz részletei
Tárolóeszköz
Archiválás
Az összes kiválasztása
Üres törlése
Felosztás
Vissza

0 Manager, Tech (Menedzser) 0 0 0 0 0 0 0 18:43:44

33. ábra: A helyes eljárás kiválasztása a betegbejegyzések szétvágásához

7. Ha az ÖSSZES képet át kívánja helyezni, és törölni akarja a hibás beteget a beteglistáról, válassza ki a **Delete Empty** (Üres törlése) elemet.
8. Ha a képeket archiválni szeretné vagy tárolóeszköze menteni, válassza az **Archive** (Archiválás) elemet. Ellenőrizze, hogy a megfelelő kimenetek vannak-e kiválasztva.
9. Válassza a **Split** (Szétvágás) gombot, majd az **OK** (Rendben) gombbal nyugtázza a *Split Successful* (Sikeres szétvágás) üzenetet.

5.3.6 Beteg törlése



Megjegyzés

A Reclamation (Visszanyerés) funkció alkalmazása esetén nincs szükség a betegek manuális törlésére. Lásd a [A visszanyerési funkció ismertetése](#) oldal: 148 című részt.

1. A *Select Patient* (Beteg kiválasztása) képernyőn válasszon ki egy vagy több beteget.
2. Válassza ki a **Delete** (Törlés) gombot.
3. A megerősítést kérő üzenet megjelenésekor válassza a **Yes** (Igen) gombot.



Megjegyzés

A technikusok nem törölhetnek betegeket.

5.3.7 Betegadatszűrők

A **Filter** (Szűrő) gomb kiválasztása után a *Select Patient* (Beteg kiválasztása) képernyőn, megnyílik a *Patient Filter* (Betegadatok szűrése) képernyő a kiválasztott beteglistához.

Név	Páciensazono...	Vizsga	Állapot
CAD Test	12121912	Standard Screening - ComboHD	Befejezve
Test*Patient	654321	Standard 2D Contrast	Ütemezve
Test*Patient	123456	Többszöri	Ütemezve
Test*Patient	123789	Left Specimen - Conventional	Ütemezve

34. ábra: A Filter (Szűrő) lap a Patient Filter (Betegadatok szűrése) képernyőn

A Filter (Szűrő) lap

A **Filter** (Szűrő) lapon módosíthatja a szűrési opciókat az adott beteglistához. Amikor kiválaszt vagy visszavon egy opciót, a módosítás megjelenik a képernyő Results (Eredmények) területén.



Megjegyzés

Manager (Kezelői) szintű hozzáféréssel kell rendelkeznie, hogy elmenthesse a *Select Patient* (Beteg kiválasztása) képernyőn kiválasztott lapfül új szűrőit. (Lásd [A Filter \(Szűrő\) lap egyéb funkciói](#) oldal: 69 című részt.)



Megjegyzés

Amikor kiválaszt egy sort az eredmények listában, majd kiválasztja az **Open** (Megnyitás) gombot, megnyílik a kiválasztott beteggel kapcsolatos *Procedure* (Eljárás) képernyő.

A Filter (Szűrő) lap egyéb funkciói

A **Filter** (Szűrő) lapon a hozzáférési jogosultsággal rendelkező felhasználók lapfüleket adhatnak hozzá, módosíthatnak vagy törölhetnek a *Select Patient* (Beteg kiválasztása) képernyőn. Lásd a következő táblázatot.

12. táblázat: A Filter (Szűrő) lap opciói (hozzáférési jogosultságot igényel)

Az aktuális beteg szűrési paramétereinek módosítása	<ol style="list-style-type: none"> 1. Válasszon ki egy lapfület a <i>Select Patient</i> (Beteg kiválasztása) képernyőn. 2. Válassza ki a Filter (Szűrő) gombot. 3. Válassza ki a szűrőbeállításokat. 4. Válassza ki a Save (Mentés) gombot. 5. Ellenőrizze, hogy a kiválasztott lapfül neve a név dobozban van-e. 6. Válassza ki az OK elemet.
Új lapfül létrehozása a <i>Select Patient</i> (Beteg kiválasztása) képernyőn.	<ol style="list-style-type: none"> 1. Válasszon ki egy lapfület a <i>Select Patient</i> (Beteg kiválasztása) képernyőn. 2. Válassza ki a Filter (Szűrő) gombot. 3. Válassza ki a lapfül szűrési opcióit. 4. Válassza ki a Save As (Mentés másként) gombot. 5. Írjon be új nevet a lapfülhöz. 6. Válassza ki az OK elemet.
Lapfül törlése a <i>Select Patient</i> (Beteg kiválasztása) képernyőn.	<ol style="list-style-type: none"> 1. Válasszon ki egy lapfület a <i>Select Patient</i> (Beteg kiválasztása) képernyőn. 2. Válassza ki a Filter (Szűrő) gombot. 3. Válassza ki a Delete (Törlés) gombot. 4. Válassza a Yes (Igen) opciót a megerősítési párbeszédpanelen.

Oszlopok lap

A **Columns** (Oszlopok) lapon további keresési opciókat adhat hozzá (például életkor, nem, értesítések) a szűrt listához. Az opciók oszlopokként jelennek meg az eredmények területén. Ha további oszlopokat kíván hozzáadni a szűrt listához, válassza ki a **Columns** (Oszlopok) lapfület, majd válassza ki az opciókat.



Megjegyzés

Manager (Kezelői) szintű hozzáféréssel kell rendelkeznie, hogy elmenthesse ezeket az új oszlopokat a betegadatszűrőhöz.



Megjegyzés

Amikor kiválaszt egy sort az eredmények listában, majd kiválasztja az **Open** (Megnyitás) gombot, megnyílik a kiválasztott beteggel kapcsolatos *Procedure* (Eljárás) képernyő.

Order Tabs (Lapfülek sorrendje) gomb

Válassza az **Order Tabs** (Lapfülek sorrendje) gombot a beteglistalapfülek sorrendjének módosításához.

5.3.8 A munkalista frissítése

Válassza a **Refresh Worklist** (Munkalista frissítése) gombot a Scheduled patient (Beütemezett beteg) lista frissítéséhez a Modality Worklist Provider (Modalitás munkalista szolgáltató) ablakban.

5.3.9 A munkalista lekérdezése

A **Query Worklist** (Munkalista lekérdezése) gomb kiválasztásával rákereshet egy betegre vagy betegek listájára a Modality Worklist Provider (Modalitás munkalista szolgáltató) ablakban.

A lekérdezési adatokat kétféleképpen lehet bevinni:

- **Billentyűzet** – Írja be a lekérdezési adatokat egy vagy több mezőbe. Megjelenik a beütemezett eljárás, és a rendszer hozzáadja a beteget a helyi adatbázishoz. Az összes lekérdezési mező konfigurálható. Az alapértelmezett mezők a következők: Patient name (Beteg neve), Patient ID (Beteg azonosítója), Accession Number (Belépési szám), Requested Procedure ID (Kért eljárás azonosítója) és Scheduled Procedure Date (Eljárás beütemezett dátuma).
- **Bar Code Scanner** (Vonalkódolvasó) – Olvassa le a vonalkódot a konfigurált lekérdezési mezőhöz. Megjelenik a beütemezett eljárás, és a rendszer hozzáadja a beteget a helyi adatbázishoz. A vonalkódolvasó által beolvasott mező konfigurálható. Az alapértelmezett lekérdezési mező lehet a Patient ID (Beteg azonosítója), az Accession Number (Belépési szám) vagy a Requested Procedure ID (Kért eljárás azonosítója).

5.3.10 Rendszergazda

Válassza az **Admin** (Rendszergazda) gombot az *Admin* (Rendszergazda) képernyő megnyitásához és a rendszergazdai funkciókhoz való hozzáféréshez. További információkat a [A rendszergazdai kezelőfelület](#) oldal: 149 című részben talál.

5.3.11 Kijelentkezés

Válassza a **Log Out** (Kijelentkezés) gombot, hogy kilépjen a rendszerből és visszatérjen a *Startup* (Indítás) képernyőre.

5.3.12 Advanced Workflow Manager (Speciális munkafolyamat-kezelő)

Az Advanced Workflow Manager (Speciális munkafolyamat-kezelő) egy munkafolyamat-motor, amely lehetővé teszi a kompatibilis Hologic rendszerek közötti kommunikációt és képcserét. A speciális munkafolyamat-kezelő nyomon követi az összes beteget, eljárást és az Advanced Workflow Manager (Speciális munkafolyamat-kezelő) csoporthoz tartozó összes rendszeren felvett képet. Ezenkívül az Advanced Workflow Manager (Speciális munkafolyamat-kezelő) szinkronizálja az értesítéseket és biztosítja a képeket a csoporton belüli összes rendszer számára.

Az Advanced Workflow Manager (Speciális munkafolyamat-kezelő) csoporthoz tartozó rendszerekben megjelenik az Enterprise (Cég) lapfűl a [Select Patient \(Beteg kiválasztása\) képernyő](#) oldal: 62. Ezen a lapon megjelenik az összes olyan vizsgálat listája, amelyeket az Advanced Workflow Manager (Speciális munkafolyamat-kezelő) csoporthoz tartozó rendszereken végeznek.

5.4 Procedure (Eljárás) képernyő

1 Test, Patient: Standard Screening - Tomo

(Nagyfeszültségű) generátor Eszközök Biopszia Kontraszt

2

Páciens adatai
 Név: Test, Patient
 Azonosító: 123456
 Születési dátum: 1965. 01. 02.

KÉSZ

Konverzió Tomográfiás

Nyugt. mód	AEC mód	Fókuszpont
STANDARD	Manuális	[LFS]
- +	- +	
kVp	mAs	Szűrő
27	47,5	[Al]
- +	- +	
AEC-érzékelő	AEC összeg.	Rács
[1]	[1]	[Ki]

Összeh. fo. Manuális
 Összeh. mód Előtt
 Erő 12,0 N
 Vastagság 5,5 cm
 Sztereoszkópikus Manuális
 Kollimálás 24x29
 Lemez 24X29
 Mód Normális
 Helyzet Középpont
 Nagyítás Nincs

RCC Tomo

Képállapot
 Jóváhagyás
 Elutasítás
 Függgőben

Eljárás hozzáadása
 Nézet hozzáadása
 Nézet szerkesztése

Kim. csoportok
 None

Archiválás / Exportálás
 Nyomtatás
 Lekérés

3

Standard Screening - Tomo Standard Screening - Conventional

4

RCC Tomo RMLD Tomo LCC Tomo LMLD Tomo

Betegbejegyzés bezárása

0 Manager, Tech (Menedzser) 0 0 0 0 0 23:04:51

35. ábra: Procedure (Eljárás) képernyő

13. táblázat: A Procedure (Eljárás) képernyő

Elem	Leírás
1. Képállapot	A nézet ikon az aktuálisan kiválasztott nézetet mutatja. Implant Present (Implantátum jelenléte) gomb – válassza ki, ha a betegnek implantátuma van. Accept (Jóváhagyás) gomb – kiválasztásával elfogadja a képet. Reject (Elutasítás) gomb – kiválasztásával elutasítja a képet. Pend (Függőben) gomb – kiválasztásával későbbi áttekintésre menti el a képet.
2. Lapok	Válassza a Generator (Generátor) lapfület az eljárás expozíciós technikáinak beállításához. Válassza a Tools (Eszközök) lapfület a képek áttekintéséhez. Válassza a Biopsy (Biopszia) lapfület célterületek létrehozásához. Válassza a Contrast (Kontraszt) lapfület I-View™ 2D Contrast eljárások elvégzéséhez.
3. Gombok	Számos funkció erről a képernyőről érhető el egy adott gomb kiválasztásával: Add Procedure (Eljárás hozzáadása): Új beteg hozzáadása. Add View (Nézet hozzáadása): Új nézet hozzáadása. Edit View (Nézet szerkesztése): Másik nézet hozzárendelése egy képhez. Archive/Export (Archiválás/Exportálás): Képek kimenetre küldése. Print (Nyomtatás): Képek nyomtatása. Retrieve (Lekérés): Az aktuális betegadatokkal konfigurált eszközök lekérése. Paddle Shift (Lemezelmозdítás): Az alapértelmezett lemezpozíció módosítása a kiválasztott nézethez. Close Patient (Betegbejegyzés bezárása): Kilépés a betegbejegyzésből és az eljárásból. Trash Can (Kuka): Nézet törlése.
4. Miniatűrök	Válasszon ki egy lapfület az adott eljárással kapcsolatos miniatűr nézetek vagy miniatűr képek megjelenítéséhez.

5.4.1 Az Implant Present (Implantátum jelenléte) gomb használata

Az **Implant Present** (Implantátum jelenléte) gomb az **Accept** (Jóváhagyás) gomb fölött található a *Procedure* (Eljárás) képernyőn. A gomb speciális implantátummal kapcsolatos képfeldolgozást kezdeményez az implantátumos és az elmozdított implantátumos nézetekben, továbbá megjeleníti az „Implantátum jelenléte” DICOM címkét a kép fejlécében. A gomb kiválasztása esetén a gombon megjelenik egy pipa jel.



Válassza ki az **Implant Present** (Implantátum jelenléte) gombot a kép felvétele előtt az implantátumos és az elmozdított implantátumos nézetekhez.



Megjegyzés

A rendszer automatikusan kiválasztja az **Implant Present** (Implantátum jelenléte) gombot, ha bármelyik eljárás lapfűl ID nézetet tartalmaz.

5.4.2 A Paddle Shift (Lemezelmозdítás) funkció használata

A Paddle Shift (Lemezelmозdítás) funkcióval kapcsolatos információkat a [Lemezelmозdítás](#) oldal: 130 című részben talál.

1. A *Procedure* (Eljárás) képernyőn válasszon ki egy exponálatlan miniatűrkép-nézetet. A lemez az adott nézetnek megfelelő alapértelmezett pozícióba áll.
2. Válasszon ki egy lemezelmозdító gombot az alapértelmezett lemezpozíció módosításához a kiválasztott nézetben. A lemez az új pozícióba áll.

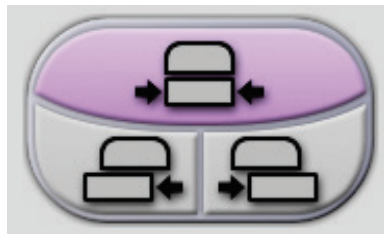

36. ábra: Lemezelmозdító gombok

5.4.3 Eljárással kapcsolatos információk párbeszédpanel

Az eljárással kapcsolatos információk megjelenítéséhez válassza a **Delete View** (Nézet törlése) (kuka) gomb alatt található **Procedure Information** (Eljárás adatai) gombot. Megnyílik a Procedure Info (Eljárással kapcsolatos adatok) párbeszédpanel, amely a következő információkat tartalmazza:

- Az eljárás neve
- Belépési szám
- Az eljárás állapota
- Az eljárás kezdési és befejezési dátuma és ideje
- Dózisinformációk (emlőnkénti és kumulatív adatok)



Eljárás adatai	
Eljárás	
Eljárás	Standard Screening - Tomo
Belépési szám	
Állapot	Folyamatban
Indítás dátuma	2022. 02. 23. 10:29
ESD(Bal)	0.00 mGy
AGD(Bal)	0.00 mGy
ESD(Jobb)	2.76 mGy
AGD(Jobb)	0.52 mGy
ESD(Összesen)	2.76 mGy
AGD(Összesen)	0.52 mGy

37. ábra: Procedure Info (Eljárással kapcsolatos adatok) párbeszédpanel

Az olyan eljárások esetében, amelyek nem tartalmaznak exponált nézeteket, válassza a **Delete Procedure** (Eljárás törlése) gombot a kiválasztott eljárás betegbejegyzésből való törléséhez.

A képelemzés manuális futtatásához válassza a **Run Analytics** (Elemzés futtatása) gombot.



Megjegyzés

A **Run Analytics** (Elemzés futtatása) gomb csak akkor látható, ha rendelkezik ImageChecker® CAD, Quantra™, vagy Genius AI Detection szoftverlicenccel.

A párbeszédpanel bezárásához válassza a **Return to Procedure** (Visszatérés az eljáráshoz) lehetőséget.

Tudnivalók a Run Analytics (Elemzés futtatása) gombról

Az ImageChecker® CAD és a Quantra™ volumetriás emlődenzitás-vizsgáló szoftver, továbbá a Genius AI Detection a Selenia Dimensions és 3Dimensions rendszereken érhető el.

Ha rendelkezik licenccel valamelyik funkcióra vonatkozóan:

- A rendszer automatikusan futtatja a képelemzést, amikor kiválasztja a **Close Procedure Complete** (Befejezett eljárás bezárása) gombot a betegbejegyzés bezárásához az új képek felvételét követően. A rendszer automatikusan futtatja a képelemzést betegbejegyzés szerkesztése, nézet szerkesztése vagy nézet hozzáadása után, ha kiválasztja a **Close Procedure Complete** (Befejezett eljárás bezárása) gombot a betegbejegyzés bezárásához.
- A képelemzés manuálisan is futtatható a **Run Analytics** (Elemzés futtatása) gomb kiválasztásával a Procedure Info (Eljárással kapcsolatos adatok) párbeszédpanelen. A külső forrásból kapott vagy importált képeken a képelemzést manuálisan kell futtatni.
- A képelemzés csak olyan képeken futtatható, amelyek a felvételi munkaállomáson alkalmazott szoftverrel azonos, vagy azt közvetlenül megelőző szoftververzióval készültek.
- A Procedure Info (Eljárással kapcsolatos adatok) párbeszédpanel olyan lapfüleket is tartalmaz, amelyek jelzik a képelemzés sikeres vagy sikertelen mivoltát.
- A képelemzési eredmények miniatűr képei a *Procedure* (Eljárás) képernyő miniatűr képek részén jelennek meg.

Tudnivalók a Genius AI Detection lapról

A Genius AI Detection a Selenia Dimensions és a 3Dimensions rendszereken elérhető funkció. A Genius AI Detection eredmények megjelenítéséhez válassza a **Delete View** (Nézet törlése) (kuka) gomb alatt található **Procedure Information** (Eljárás adatai) gombot. Megnyílik a *Procedure Info* (Eljárás adatai) párbeszédpanel. Válassza ki a **Genius AI Detection** lapot az alábbi információk megjelenítéséhez:

- Eredmények
- Olvasási idő jelzése
- Beolvasási prioritás
- A Genius AI Detection elemzés dátuma és ideje
- Eset pontszáma
- CAD-komplexitás
- Tekintse meg a nevet, az időpontot, és hogy a nézet része-e az eset feldolgozásának

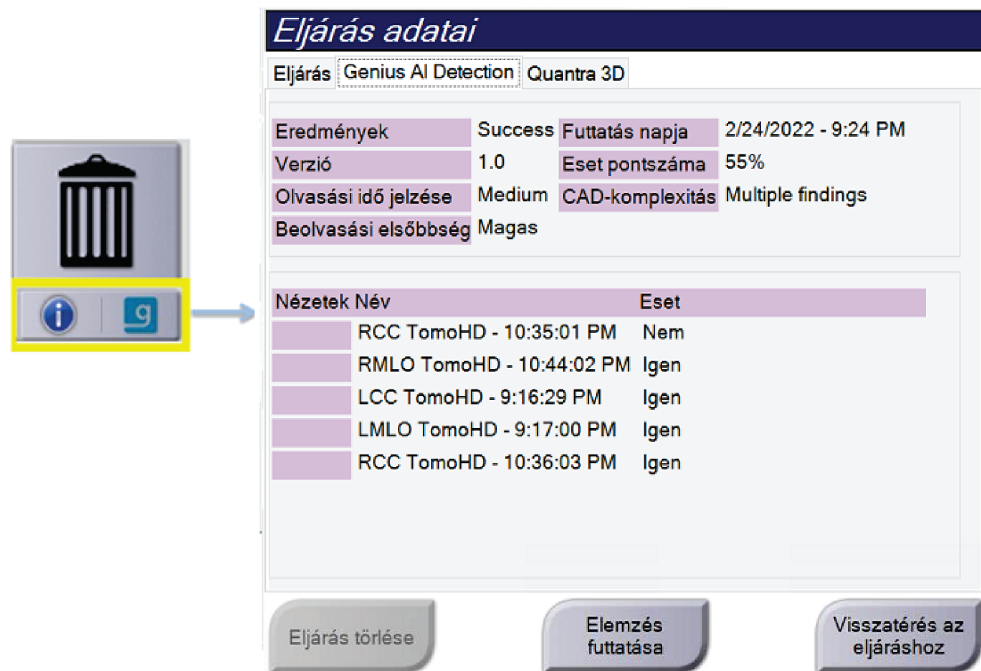

Eljárás adatai

Eljárás: Genius AI Detection | Quantra 3D

Eredmények	Success	Futtatás napja	2/24/2022 - 9:24 PM
Verzió	1.0	Eset pontszáma	55%
Olvasási idő jelzése	Medium	CAD-komplexitás	Multiple findings
Beolvasási elsőbbség	Magas		

Nézetek	Név	Eset
	RCC TomoHD - 10:35:01 PM	Nem
	RML0 TomoHD - 10:44:02 PM	Igen
	LCC TomoHD - 9:16:29 PM	Igen
	LMLO TomoHD - 9:17:00 PM	Igen
	RCC TomoHD - 10:36:03 PM	Igen

Eljárás törlése Elemzés futtatása Visszatérés az eljáráshoz

38. ábra: Genius AI Detection lap

A párbeszédpanel bezárásához válassza a **Return to Procedure** (Visszatérés az eljáráshoz) lehetőséget.

5.4.4 Eljárás hozzáadása

1. Másik eljárás hozzáadásához válassza az **Add Procedure** (Eljárás hozzáadása) gombot a *Procedure* (Eljárás) képernyőn az Add Procedure (Eljárás hozzáadása) párbeszédpanel megnyitásához.

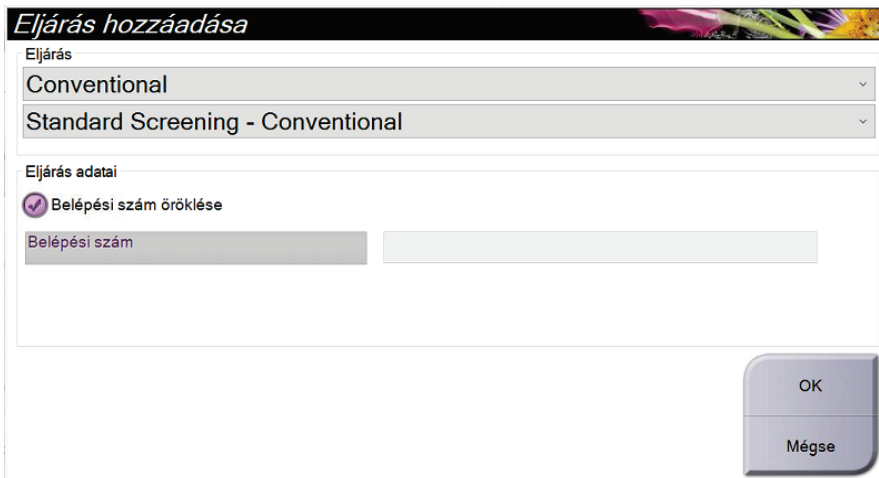

39. ábra: Add Procedure (Eljárás hozzáadása) párbeszédpanel

2. A hozzáadandó eljárástípust a legördülő menükben választhatja ki.
3. A rendszer az aktuális belépési számot használja automatikusan. Másik belépési szám használatához szüntesse meg az „Inherit Accession Number” (Belépési szám öröklése) jelölőnégyzet bejelölését.
4. Válassza az **OK** (Rendben) gombot. A rendszer hozzáad egy új lapfület, amely tartalmazza a kiválasztott eljárással kapcsolatos miniatűr nézeteket.

Elérhető eljárások

Az alábbi táblázat a rendszeren elérhető fő eljáráscsoportokat tartalmazza.

**Megjegyzés**

A listán szereplő egyes eljárások csak akkor jelennek meg, ha a rendszer rendelkezik licenccel az adott eljárásra vonatkozóan.

14. táblázat: Eljáráscsoportok

Eljáráscsoport	Leírás
Conventional (Hagyományos)	Csak digitális mammográfiás (2D) leképezés
Combo (Kombinált)	Digital mammográfiás (2D) és emlőtomosztézis leképezés
Tomo (Tomográfiás)	Csak emlőtomosztézis leképezés
TomoHD (Tomográfiás HD)	Emlőtomosztézis leképezés és egy generált 2D-s kép
ComboHD (Kombinált HD)	Digital mammográfiás (2D) és emlőtomosztézis leképezés és egy generált 2D-s kép
Stereo Biopsy (Sztereo biopszia)	Sztereotaktikus célzóeszközt alkalmazó biopszia
Tomo Biopsy (Tomográfiás biopszia)	Tomosztézis célzóeszközt alkalmazó biopszia
Specimen (Minta)	Specializált mintaképzés
2D Contrast (2D kontraszt)	Kontrasztanyag digitális képzés
Contrast Stereo Biopsy (Kontrasztanyag sztereo biopszia)	Kontrasztanyag, sztereotaktikus célzóeszközt alkalmazó biopszia

5.4.5 Nézet hozzáadása vagy eltávolítása

Nézet hozzáadása

1. Válassza az **Add View** (Nézet hozzáadása) gombot az *Add View* (Nézet hozzáadása) képernyő megnyitásához.



Megjegyzés

A rendszere licenbeállításaitól függően különböző lapfüleket láthat.

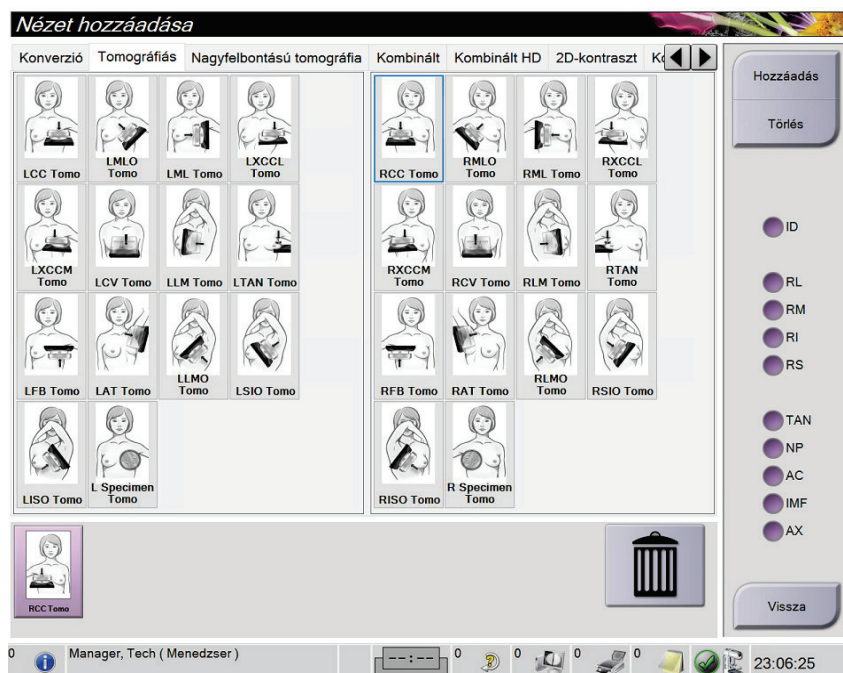

Nézetmódosítók

- ID = elmozdított implantátum
- RL = oldalirányba eltekeredett
- RM = mediális görgetés
- RI = lefelé eltekeredett
- RS = felfelé eltekeredett
- TAN = tangenciális
- NP = emlőbimbó a profilban
- AC = anterior kompresszió
- IMF = emlő alatti redő
- AX = axillaris szövet

40. ábra: Add View (Nézet hozzáadása) képernyő

2. Válassza ki a lapfület, majd a nézetet. Legfeljebb három nézetmódosítót választhat ki a képernyő jobb panelén.
3. Válassza az **Add** (Hozzáadás) gombot. A képernyő alján megjelenik egy miniatűr kép minden egyes kiválasztott nézethez.

Nézet eltávolítása

- Egyetlen nézet eltávolítása a hozzáadott listából: válassza ki a nézetet, majd válassza a kuka ikont.
- Az összes nézet eltávolítása a hozzáadott listából: válassza a **Clear** (Törlés) gombot.

5.4.6 Nézet szerkesztése

Az *Edit View* (Nézet szerkesztése) képernyőn másik nézetet rendelhet hozzá egy képhez.

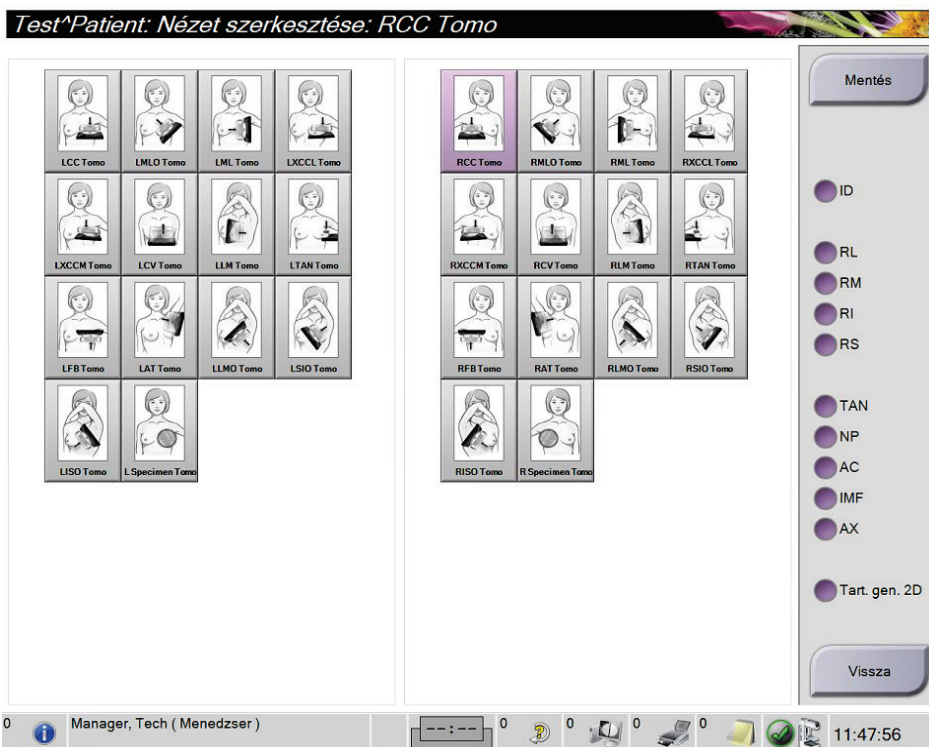

41. ábra: *Edit View* (Nézet szerkesztése) képernyő

1. A *Procedure* (Eljárás) képernyőn válasszon ki egy exponált miniatúr kép nézetet.
2. Válassza az **Edit View** (Nézet szerkesztése) gombot.
3. A képernyőn válassza ki a nézetet. Legfeljebb három nézetmódosítót választhat ki. A nézetmódosítók leírását [Nézet hozzáadása vagy eltávolítása](#) oldal: 80 részben található ábrán tekintheti meg.
4. Válassza a **Save** (Mentés) lehetőséget, majd válassza az **OK** gombot az *Update Successful* (Frissítés sikeres) üzenetre adott válaszként.



Megjegyzés

A biopsziás eljárásokkal kapcsolatos *Edit View* (Nézet szerkesztése) képernyőn más nézetmódosítók láthatók. Lásd az Affirm® emlőbiopsziás vezérlőrendszer *felhasználói útmutatóját*.

5.4.7 Lekérés

Válassza a **Retrieve** (Lekérés) gombot az aktuális betegadatokkal konfigurált eszközök lekérdezéséhez. A **Retrieve** (Lekérés) gomb ugyanazokat a funkciókat végzi el, mint a **Query Retrieve** (Lekérés lekérdezése) gomb az *Admin* (Rendszergazda) képernyőn.

5.4.8 Betegbejegyzés bezárása

Válassza a **Close Patient** (Betegbejegyzés bezárása) gombot. Ha történt képfelvétel, megnyílik a Close Procedure (Eljárás bezárása) párbeszédpanel. A következő opciók közül választhat:

Eljárás bezárása	
	<p>Close Procedure Complete (Befejezett eljárás bezárása): Bezárja az eljárást, és elhelyezi azt a Completed (Befejezett) lapon.</p>
	<p>Close Procedure In Progress (Folyamatban lévő eljárás bezárása): Bezárja az eljárást, és elhelyezi azt az In Progress (Folyamatban) lapon.</p>
	<p>Close Procedure Discontinue (Megszakított eljárás bezárása): Bezárja az eljárást, és elhelyezi azt az All (Összes) lapon. Megnyílik egy párbeszédpanel, ahol ki kell választania egy listából az eljárás megszakításának okát, vagy új okot kell hozzáadnia.</p>
	<p>Return To Procedure (Visszatérés az eljáráshoz): Visszatér az eljáráshoz.</p>

Ha vannak Pend (Függőben) jelöléssel ellátott képek, megnyílik egy párbeszédpanel a következő opciókkal:

- Accept All and Close Complete (Összes jóváhagyása és befejezett bezárása)
- Close Procedure In Progress (Folyamatban lévő eljárás bezárása)
- Return to Procedure (Visszatérés az eljáráshoz)

Ha az MPPS aktiválva van, az eljárás állapotinformációit a rendszer a kimeneti eszközökre küldi, ha a **Complete** (Befejez) vagy a **Discontinue** (Megszakít) elemet választja ki. Az eljárás alatt is újraküldhet az eljárás állapotára vonatkozó üzenetet, ha a miniatűr képek fölötti lapfültre kattint és lenyomva tartja azt. Megnyílik a Procedure Action (Eljárás művelet) párbeszédpanel, amelyben elküldheti újra az állapotot, illetve visszatérhet az eljáráshoz.



Fontos

Ha rendelkezik a 3DQuorum szoftver licencével, a standard eljárással végezze a betegbejegyzés bezárását. Ha vannak olyan SmartSlice szeletek, amelyek feldolgozása még nem fejeződött be, megnyílik egy párbeszédpanel a következő üzenettel:

Információ

 Feldolgozás folyamatban. Kis türelmet...



Wait for processing to complete before you open the next patient. (A következő betegbejegyzés megnyitása előtt várja meg a feldolgozás befejezését.)



Megjegyzés

Ha rendelkezik Genius AI Detection, ImageChecker CAD vagy Quantra szoftverlicenccel, a rendszer automatikusan futtatja a képelemzést, amikor a **Close Procedure Complete** (Befejezett eljárás bezárása) gombra kattint az új képek felvételét követően. Az eredményeket a rendszer automatikusan elküldi a kimeneti eszközökhöz. Amikor ismét megnyitja a betegbejegyzést, az eredményekkel kapcsolatos miniatűr képek megjelennek a *Procedure* (Eljárás) képernyőn, a Procedure Info (Eljárással kapcsolatos adatok) párbeszédpanelen pedig állapotlapfülek jelennek meg.

5.5 A képek áttekintése funkciók megnyitása

A képek áttekintése funkciók eléréséhez válassza a **Tools** (Eszközök) lapfület a *Procedure* (Eljárás) képernyőn. Információkat [Image Review Tools \(Képattekintő eszközök\) lap](#) oldal: 108 című részben talál.

5.6 Kim. csoportok

A jóváhagyott képeket a rendszer automatikusan továbbküldi a kiválasztott adatkimeneti csoporthoz tartozó kimeneti eszközökre. A rendszerkonfiguráció határozza meg, hogy a képek továbbítása a betegbejegyzés bezárása vagy közvetlenül a kép jóváhagyása után történjen.



Megjegyzés

A tomoszintézises képeket a rendszer nem küldi tovább a kiválasztott adatkimeneti csoporthoz tartozó nyomtatási eszközökre. A kiválasztott tomoszintézises szeleteket és SmartSlice szeleteket a *Print* (Nyomtatás) képernyőről nyomtathatja ki.

5.6.1 Adatkimeneti csoport kiválasztása



42. ábra: Adatkimeneti csoportok mező

Válasszon ki egy adatkimeneti csoportot (pl. PACS, Diagnostic Workstation [Diagnosztikai munkaállomás], CAD eszközök és nyomtatók) az Output Groups (Adatkimeneti csoportok) legördülő listából a *Procedure* (Eljárás) képernyőn.



Megjegyzés

A rendszer nem küldi el a képeket, ha nincs kiválasztva egy adatkimeneti csoport.

5.6.2 Adatkimeneti csoport hozzáadása vagy szerkesztése



Megjegyzés

Az adatkimeneti csoportok konfigurációja a telepítés során történik, de ön szerkeszthet meglévő csoportokat vagy hozzáadhat új csoportokat.

Új kimeneti csoport hozzáadása:

1. Nyissa meg az *Admin* (Rendszergazda) képernyőt.
2. Válassza a **Manage Output Groups** (Adatkimeneti csoportok kezelése) gombot.
3. Válassza a **New** (Új) gombot, írja be az adatokat, majd válassza ki a kimeneti eszköz(öke)t.
4. Válassza az **Add** (Hozzáadás) elemet, majd az **OK** elemet az *Update Successful* (Sikeres frissítés) üzenetben.
5. Bármelyik csoportot kiválaszthatja alapértelmezettként.

Adatkimeneti csoport szerkesztése:

1. Nyissa meg az *Admin* (Rendszergazda) képernyőt.
2. Válassza a **Manage Output Groups** (Adatkimeneti csoportok kezelése) gombot.
3. Válassza ki az **Edit** (Szerkesztés) gombot, majd végezze el a módosításokat.
4. Válassza a **Save** (Mentés) elemet, majd az **OK** elemet az *Update Successful* (Sikeres frissítés) üzenetben.

5.6.3 SmartSlice kimeneti csoportok



Megjegyzés

Az adatkimeneti csoportok konfigurációja a telepítés során történik, de ön szerkeszthet meglévő csoportokat vagy hozzáadhat új csoportokat.

A 3DQuorum szoftver telepítése során a rendszerben új alapértelmezett kimeneti csoportok jönnek létre, amelyek a SmartSlice képek kimeneti opcióit tartalmazzák. Az új kimeneti csoportok segítségével meghatározhatja, hogy a rendszer SmartSlice képeket, tomoszintézises rekonstruált szeleteket vagy mindkettőt küldje automatikusan a kívánt eszközökre. A kimeneti csoportok leírását lásd az alábbi táblázatban.

15. táblázat: A 3DQuorum szoftver kimeneti csoportjai

Kimeneti csoport neve	A konfiguráció működése
SmrtSlces,DBT,2D	Minden konfigurált adattípus küldése.
SmartSlices,2D	SmartSlice és 2D-s adattípusok (szintetizált 2D vagy FFDM) küldése. Nem történik az 1 mm-es rekonstruált szeletek küldése.
DBT,2D	1 mm-es rekonstruált és 2D-s adattípusok (szintetizált 2D vagy FFDM) küldése. Nem történik SmartSlice szeletek küldése.
Egyedi	A kimenetek és adattípusok igény szerint kiválaszthatók.

A három új kimeneti csoporttípus létrehozásához minden ImageStorage kimeneti eszköz három Telepített eszköz bejegyzést kap. Ez maximális rugalmasságot biztosít annak kikísérletezéséhez, hogy a SmartSlice szeleteket mindig használják-e az értékeléshez, mindig archiválásra kerüljenek-e, vagy csak igény szerint történjen meg az elküldésük. A telepített kimeneti eszközbeállítások leírását lásd az alábbi táblázatban.

16. táblázat: A 3DQuorum szoftver kimeneti eszközbeállításai

Kimenet neve	A konfiguráció működése
[Eszköz neve]	Minden adattípus küldése, kivéve a SmartSlice szeleteket és az 1 mm-es rekonstruált szeleteket.
[Eszköz neve] - 3D 1mm Slices	Csak 1 mm-es rekonstruált szeletek küldése.
[Eszköz neve] - SmartSlices	Csak SmartSlice szeletek küldése.

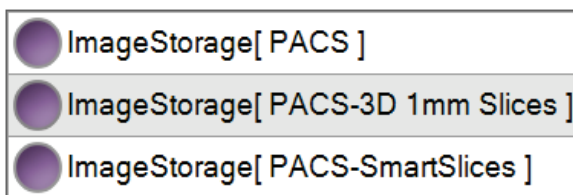

43. ábra: A kimeneti eszközbeállítások példája

Az alapértelmezett konfigurációk tovább testreszabhatók, miután döntést hoznak arról, hogy mely adatokat küldjék el a munkaállomásoknak diagnosztikai céllal, mely adatokat archiválják, és mely adatokat csak igény szerint küldjék el. A módosítások elvégezhetők a klinikai alkalmazások oktatása során vagy később, a Hologic műszaki ügyfélszolgálatának megkeresésével.

5.6.4 Egyedi kimenet

A Custom Output Group (Egyedi adatkimeneti csoport) opció segítségével adatkimeneti csoportot hozhat létre a *Procedure* (Eljárás) képernyőn. Az ön által létrehozott egyedi adatkimeneti csoport mindaddig a Custom (Egyedi) opcióban marad, amíg létre nem hoznak egy új egyedi adatkimeneti csoportot.

Egyedi adatkimeneti csoport létrehozása a *Procedure* (Eljárás) képernyőn:

1. A *Procedure* (Eljárás) képernyőn válassza ki a **Custom** (Egyedi) opciót az Output Groups (Adatkimeneti csoportok) legördülő listából.
2. Az *Output Group* (Adatkimeneti csoport) párbeszédpanelen válasszon ki eszközöket az elérhető eszközök listájáról, majd válassza az **OK** elemet.

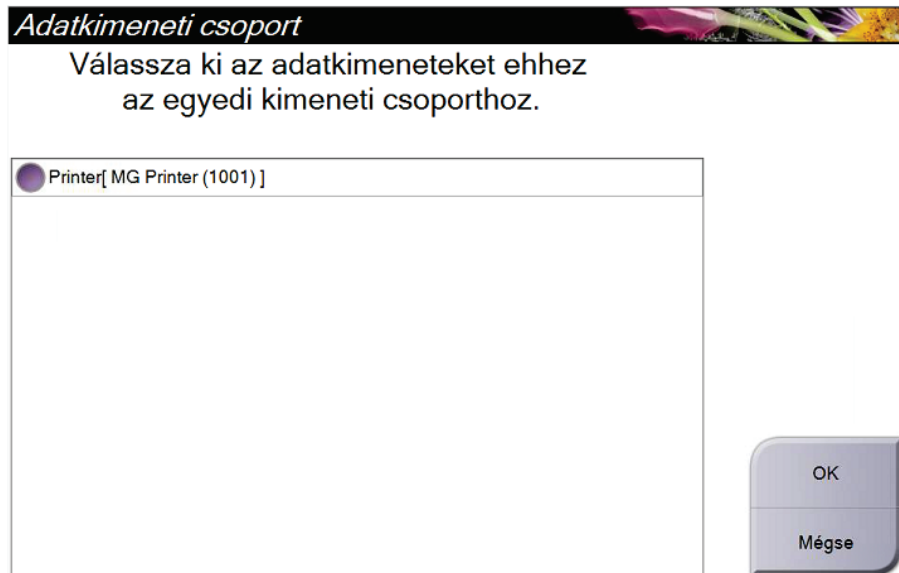

44. ábra: Példa egyedi adatkimeneti csoportra

5.7 Igény szerinti kimenetek

Az On-Demand Outputs (Igény szerinti adatkimenetek) az **Archive/Export** (Archiválás/Exportálás) vagy a **Print** (Nyomtatás). Az aktuálisan megnyitott betegbejegyzést manuálisan archiválhatja, exportálhatja vagy kinyomtathatja, amíg be nem zárja az eljárást.

Ha kiválasztja az **On-Demand Output** (Igény szerinti adatkimenetek) gombot, lehetősége van elküldeni képeket a megnyitott betegbejegyzésből bármelyik konfigurált adatkimeneti eszközre.

5.7.1 Archiválás

1. Válassza az **Archive/Export** (Archiválás/Exportálás) gombot.
2. Válassza ki az eljárásokat vagy nézeteket az *On Demand Archive* (Igény szerinti archiválás) képernyőn.
 - A **Select All** (Összes kiválasztása) gombbal kiválaszthatja a képernyőn látható összes elemet.
 - A **Clear** (Törlés) gombbal törölheti a képernyőn kiválasztott elemek kijelölését.
 - A **Priors** (Előzőek) gomb megjeleníti az adott beteggel kapcsolatos előző eljárásokat és nézeteket.
 - A **Rejected** (Elutasítva) gomb megjeleníti az adott beteggel kapcsolatos elutasított nézeteket.
3. Válassza ki a tárolóeszközt:
 - Válassza ki a **Device List** (Eszközlista) gombot, és válasszon elemeket a *Storage Device* (Tárolóeszköz) legördülő menüből.
 - VAGY –
 - Válasszon ki egy adatkimeneti csoportot az *Output Group* (Adatkimeneti csoport) legördülő listából.
4. Válassza az **Archive** (Archiválás) gombot a kiválasztott képek kiválasztott archívumba történő elküldéséhez.



Megjegyzés

A feladatsorban található Manage Queue (Várólista kezelése) segédprogram segítségével tekintse át az archiválási állapotot.

5.7.2 Exportálás

1. Válassza a *Procedure* (Eljárás) képernyő jobb oldalán található **Archive/Export** (Archiválás/exportálás) gombot.
2. Válassza ki az exportálandó képeket, majd válassza az **Export** (Exportálás) gombot.

Igeny szerinti archiválás

Fejléc	Páciensazonosító	Kutatás dátuma	Kutatás ideje	Bel
Test^Patient	123456			
Standard Screening - Tomo	123456	20220223	102913	
R CC Tomo Vetületek (Feldolgozatlan)	123456	20220223	102913	
R CC Tomo Vetületek (Feldolgozva)	123456	20220223	102913	
R CC Tomo Rekonstruált metszetek	123456	20220223	102913	
R MLO Tomo Vetületek (Feldolgozatlan)	123456	20220223	102913	
R MLO Tomo Vetületek (Feldolgozva)	123456	20220223	102913	
R MLO Tomo Rekonstruált metszetek	123456	20220223	102913	
L CC Tomo Vetületek (Feldolgozatlan)	123456	20220223	102913	
L CC Tomo Vetületek (Feldolgozva)	123456	20220223	102913	
L CC Tomo Rekonstruált metszetek	123456	20220223	102913	
L MLO Tomo Vetületek (Feldolgozatlan)	123456	20220223	102913	
L MLO Tomo Vetületek (Feldolgozva)	123456	20220223	102913	
L MLO Tomo Rekonstruált metszetek	123456	20220223	102913	

Standard Screening - Tomo Standard Screening - Conventional

RCC Tomo RMLO Tomo LCC Tomo LMLO Tomo

0 Manager, Tech (Menedzser) 0 0 0 0 0 0 18:46:21

45. ábra: Válassza ki az exportálandó képeket

3. Az Export (Exportálás) párbeszédpanelen válassza ki a céleszközt az adathordozó eszközök legördülő listájából.

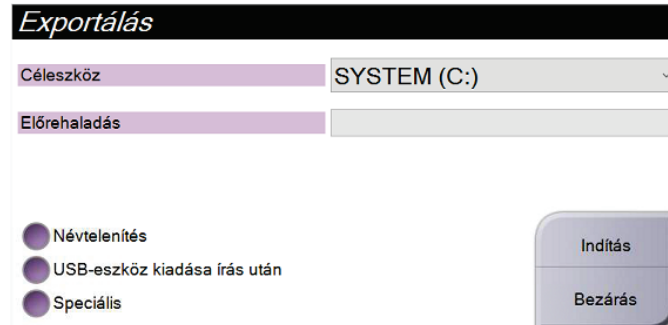

46. ábra: Export (Exportálás) párbeszédpanel

- A betegadatok anonimizálásához jelölje ki az **Anonymize** (Anonimizálás) elemet.
 - A cserélhető adattároló eszköz automatikus kiadásához az exportálás befejezését követően jelölje ki az **Eject USB device after write** (USB-eszköz kiadása az írást követően) lehetőséget.
 - A kiválasztott elemek tárolására szolgáló mappa kiválasztásához a lokális rendszeren, illetve a képek exportálási típusainak kiválasztásához jelölje ki az **Advanced** (Speciális) elemet.
4. Válassza ki a **Start** (Indítás) gombot a kiválasztott képek kiválasztott eszközre történő elküldéséhez.

5.7.3 Nyomtatás

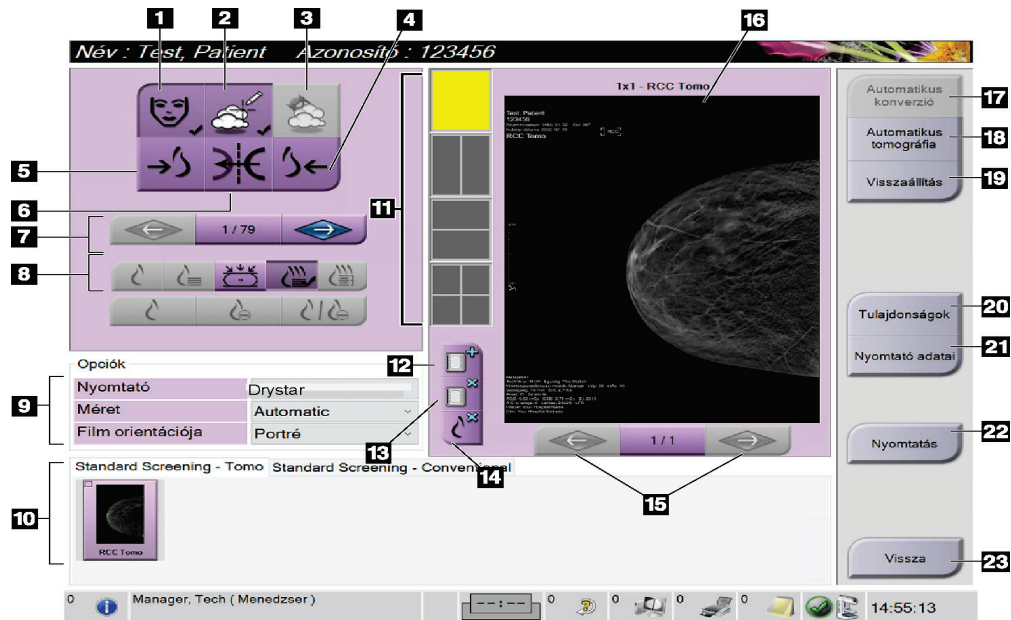

47. ábra: Print (Nyomtatás) képernyő

Ábramagyarázat

1. A betegadatok megjelenítése vagy elrejtése.
2. A jelölések és feliratok megjelenítése vagy elrejtése.
3. A biopsziás képek célterületeinek megjelenítése vagy elrejtése.
4. A kép kinyomtatása hátsó perspektívából.
5. A kép kinyomtatása elülső perspektívából.
6. A kép megfordítása (tükrözése).
7. Az előző vagy a következő tomoszintézis-szeletre vagy -vetületre lépés (tomoszintézis opció).
8. Conventional [Hagyományos], Projection [Vetületi] vagy Reconstruction [Rekonstruált] képek kiválasztása (tomoszintézis opció). A C-View (C-nézet) gomb azt mutatja, hogy a rendszer rendelkezik-e licenccel a C-View leképezéshez.
9. A nyomtatási beállítások kiválasztása.
10. Miniatűr képek megtekintése.
11. A filmformátum kiválasztása (mozaikkockák száma).
12. Új film létrehozása.
13. Film törlése.
14. Kép eltávolítása egy filmről.
15. Lépkedés a filmoldalak között.
16. Nyomtatási előnézet terület.
17. A hagyományos és (a C-View képek, ha a rendszer rendelkezik licenccel) kinyomtatása az alapértelmezett beállításban.
18. Nyomtatásra megjelölt tomoszintézisképek (szeletek vagy vetületek) kinyomtatása (tomoszintézis opció).
19. A *Print* (Nyomtatás) képernyő alapértelmezett beállításainak visszaállítása.
20. A *Properties* (Tulajdonságok) képernyő megnyitása.
21. A nyomtató IP-címének, AE-címének, portjának és a valós méretű nyomtatási funkcióknak a megjelenítése.
22. A nyomtatási folyamat elindítása.
23. Visszatérés a *Procedure* (Eljárás) képernyőre.

1. A *Procedure* (Eljárás) képernyőn válassza ki a **Print** (Nyomtatás) gombot a *Print* (Nyomtatás) képernyő megnyitásához.
2. Válassza ki a filmformátumot a képernyő filmformátum területén.
3. Válasszon ki egy miniatúr képet.
4. Válassza ki a képmódot (Conventional [Hagyományos], Projection [Vetületi] vagy Reconstruction [Rekonstruált]). A C-View (C-nézet) gomb azt mutatja, hogy a rendszer rendelkezik-e licenccel a C-View leképezéshez.
5. Válassza ki a nyomtatási előnézet területet (16-os elem) a *Print* (Nyomtatás) képernyőn. A területen látható kép lesz kinyomtatva a filmre.
6. Ismétlje meg a 3–5. lépést, ha szeretne további képeket rátenni ugyanerre a multiformátumú filmre.
7. Ugyanezeknek a képeknek más filmformátumban történő kinyomtatásához válassza a **New Film** (Új film) gombot (12-es elem), majd végezze el a 2–6. lépést.
8. A *Print* (Nyomtatás) képernyő bal felső részén található gombokkal (1–6-os elem) elrejtetheti, illetve megjelenítheti a betegadatokat, a jelöléseket és feliratokat, és módosíthatja a kép tájolását.
9. Válassza a **Print** (Nyomtatás) gombot a filmek kinyomtatásához.

6. fejezet: Képkalkotás

6.1 Képmegjelenítő képernyő

Felvétel készítése után a rögzített kép a Képmegjelenítő monitoron jelenik meg. A páciens- és eljárásadatok a képernyőn is megjeleníthetők. Az adatok ki- és bekapcsolásához lépjen a *Procedure* (Eljárás) képernyőn a **Tools** (Eszközök) lapra, és válassza ki a **Patient Information** (Páciensadatok) gombot.

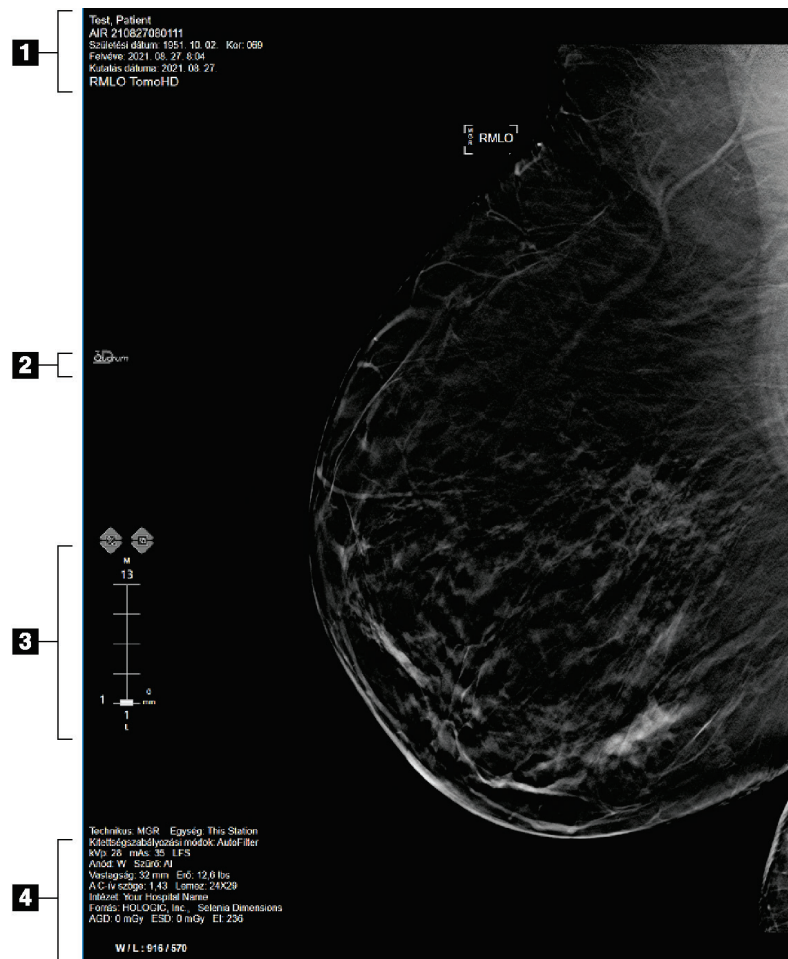

48. ábra: Képmegjelenítő képernyő (a SmartSlices opció látható)

Ábramagyarázat

1. Páciensadatok és a vizsgálat dátuma
2. A 3DQuorum szoftver logója
3. Szeletjelölő
4. Felvétellel kapcsolatos adatok

6.2 Az expozíciós paraméterek beállítása

6.2.1 A felvételnézési mód kiválasztása (Tomosynthesis (Tomoszintézis) opció)

- Normál Rutin Tomosynthesis (Tomoszintézis) szűrőeljárásokhoz
- Speciális Diagnosztikai Tomosynthesis (Tomoszintézis) nézetekhez



Vigyázat!

A kombinált képképzési üzemmódu (DM + BT) speciális felvételi mód olyan sugárdózist hozhat létre, amely magasabb, mint az MQSA 3,0 mGy-es szűrési határértéke, ezért csak diagnosztikai kiértékeléshez alkalmazható.

6.2.2 A felvételi üzemmód kiválasztása

Az Automatikus felvételszabályozási (AEC – Automatic Exposure Control) módok alkalmazásával engedélyezheti, hogy a rendszer szabályozza a felvételi technikákat. Az AEC üzemmódok 20–49 kV-os tartományban alkalmazhatók.

- Manuális A felhasználó választja ki a kV, a mAs, a fókuszpont és a szűrő értéket.
- AEC: Auto-Time (Automatikus idő) A felhasználó választja ki a kV, a fókuszpont és a szűrő értéket. A rendszer választja ki az mAs értéket.
- AEC: Auto-kV (Automatikus kV) A felhasználó választja ki a fókuszpontot. A rendszer választja ki a kV, a mAs és a szűrő (ródiium) értéket.
- AEC: Auto-Filter (Automatikus szűrő) A felhasználó választja ki a fókuszpontot. A rendszer választja ki a kV, a mAs és a szűrő értéket.

6.2.3 Az AEC érzékelő használata

Az AEC érzékelő hét manuális pozícióval és egy automatikus pozícióval rendelkezik. A manuális pozíciók a mellkasfal szélénél (1. pozíció) kezdődnek és a mellbimbó széléig érnek (7. pozíció). Az automatikus pozíció egy területen belül két régiót választ ki, amelyek a mellkas falától a mellbimbó felé terjednek ki.

Az érzékelő pozíciójának megváltoztatásához használja a kompressziós eszközön vagy a képernyő AEC érzékelőterületén található plusz (+) és mínusz (-) gombokat. Az Automatikus AEC kiválasztásával engedheti, hogy a rendszer számítsa ki az emlő legjobb felvételét.

6.3 Kép készítése

Lásd a [Klinikai eljárások](#) oldal: 137 című részt a klinikai eljárásokra vonatkozó információkkal kapcsolatban.

1. Válasszon ki egy nézetet a *Procedure* (Eljárás) képernyő alján található miniatűr nézetek közül.
2. A teljes felvétel elkészítéséhez nyomja le és tartsa lenyomva a **röntgen** gombot és/vagy a **röntgen lábkapcsolót**.

A felvétel alatt:

- A rendszer állapotsorán sárga háttér előtt sugárkibocsátás szimbólum látható (lásd az alábbi ábrát).

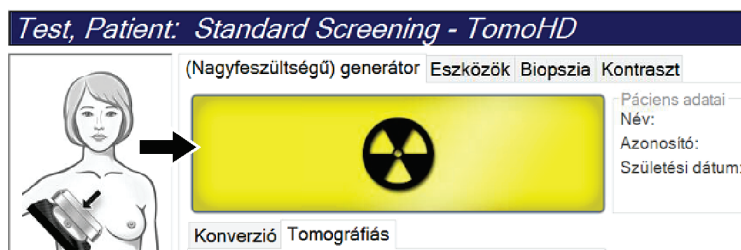

49. ábra: Felvétel folyamatban

- A felvétel alatt folyamatosan hangjelzés hallható
A hangjelzés egy folyamatos hangsorozat. A hangjelzés a teljes kombinált felvétel alatt hallható, a felvétel megkezdésétől kezdve a hagyományos nézet végéig. Az emlő tomoszintézis és a hagyományos digitális mammográfiai felvétele között a hangjelzés nem szakad meg. Ne engedje fel a sugárkapcsolót, amíg a hangjelzés hallható.
3. Amikor a hangjelzés megszűnik és a rendszer állapotsorán a **Standby** (Készenlét) (lásd az alábbi ábrát) felirat látható, engedje fel a **röntgen** gombot és/vagy a **röntgen lábkapcsolót**.

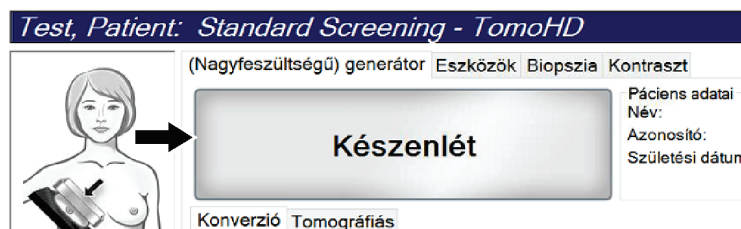

50. ábra: A felvétel elkészült

4. A röntgen befejezésekor a kép megjelenik a képmegjelenítő monitoron. A *Procedure* (Eljárás) képernyő automatikusan a **Tools** (Eszközök) lapra vált.

A felvétel befejezéséhez válasszon egyet a következő lehetőségek közül:

- **Accept** (Jóváhagyás) lehetőség választása a képhez. A képet a rendszer az összes attribútumával együtt átküldi a kimeneti eszközökre.
- **Reject** (Elutasítás) lehetőség választása a képhez. A párbeszédpanel megnyílásakor válassza ki a kép elutasításának okát. Az *Image Display* (Képmegjelenítő) képernyő bezárul. Az elutasított nézet megismételhető, vagy kiválasztható egy másik nézet. A **Reject** (Elutasítás) lehetőség választásakor egy „X” jelenik meg a miniatűrképen.
- **Pend** (Függőben) lehetőség választása a képhez. A rendszer menti a képet további áttekintés céljából. A **Pend** (Függőben) lehetőség választásakor egy kérdőjel „?” jelenik meg a miniatűrképen.

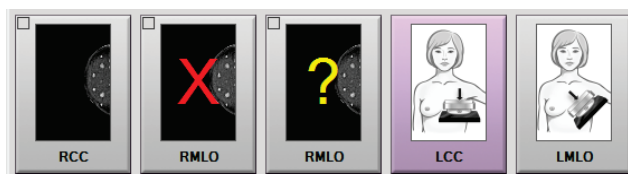

51. ábra: Egy eljárás megjelölt képei

5. Ismétlje meg az 1–4. lépést minden egyes nézet esetén.



Megjegyzés

A vezető felhasználók konfigurálhatják a rendszert az új képek Auto-Accept (Automatikus jóváhagyás) vagy Auto-Pend (Automatikus felfüggesztés) módon történő kezelésére.

6.3.1 Hagyományos képkalkotás eseménysorrendje

1. Felvétel után ellenőrizze a képet, és szükség esetén adjon hozzá megjegyzést.
2. Válassza a kép számára az **Accept** (Jóváhagyás), **Reject** (Elutasítás) vagy a **Pend** (Függőben) lehetőséget. A képernyő Case Study (Esettanulmány) felületén egy miniatűrkép kerül a miniatűr nézet helyére.



Megjegyzés

A vezető felhasználók konfigurálhatják a rendszert az új képek Auto-Accept (Automatikus jóváhagyás) vagy Auto-Pend (Automatikus felfüggesztés) módon történő kezelésére.

6.3.2 Tomoszintézises képkötés eseménysorrendje

1. Várja meg, hogy a képrekonstrukció befejeződjön.
2. Ellenőrizze mozgás szempontjából a vetületi képeket.
3. Válassza ki a képek számára az **Accept** (Jóváhagyás), **Reject** (Elutasítás) vagy a **Pend** (Függőben) lehetőséget. A képernyő Case Study (Esettanulmány) felületén egy miniatűrkép kerül a miniatűr nézet helyére.



Megjegyzés

A vezető felhasználók konfigurálhatják a rendszert az új képek Auto-Accept (Automatikus jóváhagyás) vagy Auto-Pend (Automatikus felfüggesztés) módon történő kezelésére.

6.3.3 Elutasított kép jóváhagyása

Ha egy elutasított kép jobb, mint egy új kép, akkor lehetősége van lekérni és használni a régi képet. Válassza ki a miniatűr képet a *Procedure* (Eljárás) képernyőn a kép áttekintéséhez, majd válassza az **Accept** (Jóváhagyás) lehetőséget a kép számára.

6.3.4 Függőben lévő kép jóváhagyása vagy elutasítása

Pended (Függőben) beállítású kép jóváhagyásához vagy elutasításához válasza ki a Pended (Függőben) miniatűrképet, majd válassza az **Accept** (Jóváhagyás) vagy a **Reject** (Elutasítás) gombot.



Megjegyzés

A vezető felhasználók konfigurálhatják a rendszert az új képek Auto-Accept (Automatikus jóváhagyás) vagy Auto-Pend (Automatikus felfüggesztés) módon történő kezelésére.

6.3.5 Bőrszövet vonalának fényessége

A 2D-képalkotáshoz opcionális képfeldolgozó beállítás használható, amellyel csökkenthető a bőr fényessége és árnyékolása a szűrés képein. Az opció engedélyezéséért forduljon a Hologic képviselőjéhez.

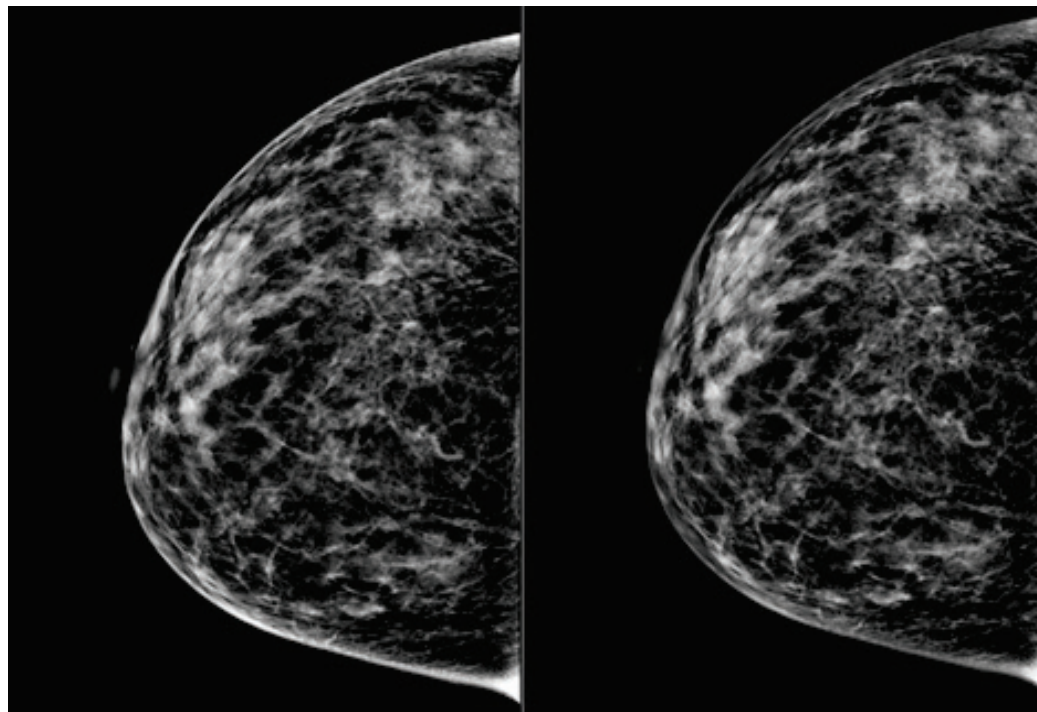

Normál

Csökkentett fényesség

52. ábra: A standard fényesség és a csökkentett fényesség összehasonlítása

6.4 Hogyan készítsen képet implantátum jelenléte esetén



Megjegyzés

Minden esetben, amikor implantátum van jelen, nyomja meg az **Implant Present** (Implantátum jelenléte) gombot. Ezzel a gombbal az implantátumról készített képek megfelelőek lesznek.

6.4.1 Implantátum távol a mellbimbótól

1. Válasszon ki egy nézetet a *Procedure* (Eljárás) képernyő alján található miniatűr nézetek közül.
2. Az AEC üzemmódhoz válassza ki az **Auto Filter** (Automatikus szűrő) funkciót.
3. A + és – gombok segítségével mozgassa az AEC érzékelőt a mellbimbó mögötti szövetbe.

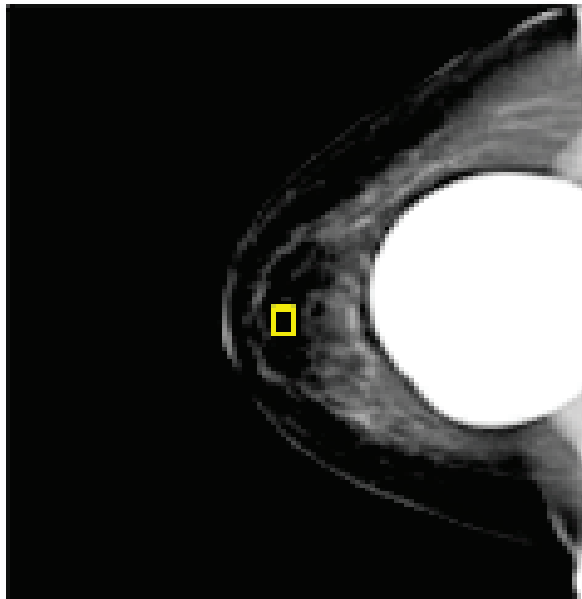

4. Készítse el a felvételt.
5. Válassza ki a képek számára az **Accept** (Jóváhagyás), **Reject** (Elutasítás) vagy a **Pend** (Függőben) lehetőséget.



Megjegyzés

A vezető felhasználók konfigurálhatják a rendszert az új képek Auto-Accept (Automatikus jóváhagyás) vagy Auto-Pend (Automatikus felfüggesztés) módon történő kezelésére.

6. Ismétlje meg az 1–5. lépést minden nézet esetén.

6.4.2 Implantátum a mellbimbó közelében

1. Válasszon ki egy nézetet a *Procedure* (Eljárás) képernyő alján található miniatűr nézetek közül.
2. Az AEC üzemmódhoz válassza ki a **Manual** (Manuális) funkciót.
3. A + és – gombok segítségével állítsa be a kVp és mAs értékeket. A nézet típusa és a kompressziós vastagság alapján javasolt értékek a [Értéktáblázatok a mellbimbó közelében található implantátumhoz](#) oldal: 103 (Értéktáblázatok a mellbimbó közelében található implantátumhoz) táblázatokban találhatók.



Megjegyzés

A CEDM nézet két külön felvételt tartalmaz. Manuálisan csak az első, kis energiájú felvétel adatai állíthatók be. A rendszer a második felvétel adatait az első felvétel adatai alapján automatikusan állítja be.



Megjegyzés

Combo Contrast (Kombinált kontraszt) nézetekhez a tomoszintézis-felvétel értékeit a 17. táblázatból, a kontrasztkiemelések (CEDM) felvételekhez pedig a 18. táblázatból válassza ki.

Kontrasztkiemelések képek készítéséről a további tudnivalók az [I-View kontraszt kiemelések 2D-képek](#) oldal: 112 szakaszban találhatók.

4. Készítse el a felvételt.
 5. Válassza ki a képek számára az **Accept** (Jóváhagyás), **Reject** (Elutasítás) vagy a **Pend** (Függőben) lehetőséget.
-



Megjegyzés

A vezető felhasználók konfigurálhatják a rendszert az új képek Auto-Accept (Automatikus jóváhagyás) vagy Auto-Pend (Automatikus felfüggesztés) módon történő kezelésére.

6. Ismételje meg az 1–5. lépést minden egyes nézet esetén.

Értéktáblázatok a mellbimbó közelében található implantátumhoz

17. táblázat: Hagyományos 2D-képalkotás

Kompressziós vastagság	kV	mAs	Szűrő
< 4 cm	28	100	Rh
4 – < 6 cm	28	120	Rh
6 – < 8 cm	28	140	Rh
8–10 cm	28	160	Rh
> 10 cm	28	180	Rh

18. táblázat: Tomoszintézises képalkotás

Kompressziós vastagság	kV	mAs	Szűrő
< 4 cm	29	60	Al
4 – < 6 cm	31	70	Al
6 – < 8 cm	33	90	Al
8–10 cm	35	100	Al
> 10 cm	38	100	Al

19. táblázat: Kontrasztkiemeléses (I-View) képalkotás

Kompressziós vastagság	kV	mAs	Szűrő
< 3,5 cm	26	30	Rh
3,5 – < 4 cm	27	40	Rh
4 – < 5 cm	28	40	Rh
5 cm – < 5,5 cm	29	60	Ag
5,5 cm – < 6 cm	30	60	Ag
6 – < 7,5 cm	31	80	Ag
7,5 – < 8,5 cm	32	120	Ag
8,5–12 cm	33	120	Ag
> 12 cm	33	160	Ag

6.4.3 Elmozdult implantátum nézetei

1. Válasszon ki egy nézetet a *Procedure* (Eljárás) képernyő alján található miniatűr nézetek közül.
2. Az AEC üzemmódhoz válassza ki az **Auto Filter** (Automatikus szűrő) funkciót.
3. A + és – gombok segítségével mozgassa az AEC érzékelőt a mellbimbó mögötti szövetbe.

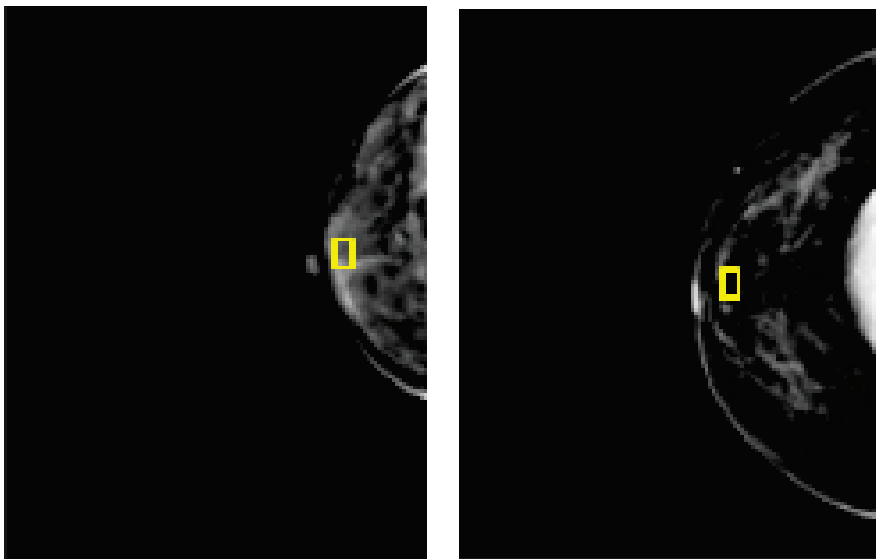

4. Készítse el a felvételt.
5. Válassza ki a képek számára az **Accept** (Jóváhagyás), **Reject** (Elutasítás) vagy a **Pend** (Függőben) lehetőséget.



Megjegyzés

A vezető felhasználók konfigurálhatják a rendszert az új képek Auto-Accept (Automatikus jóváhagyás) vagy Auto-Pend (Automatikus felfüggesztés) módon történő kezelésére.

6. Ismétlje meg az 1–5. lépést minden egyes nézet esetén

6.4.4 Implantátum fényessége

Opcionális képfeldolgozási beállítás lehetséges 2D-s és 3D-s képalkotáshoz implantátum jelenlétehez. Az implantátum fényessége csökkenthető, hogy javítsa az implantátum és az emlő határterületének láthatóságát. Az opció engedélyezéséért forduljon a Hologic képviselőjéhez.

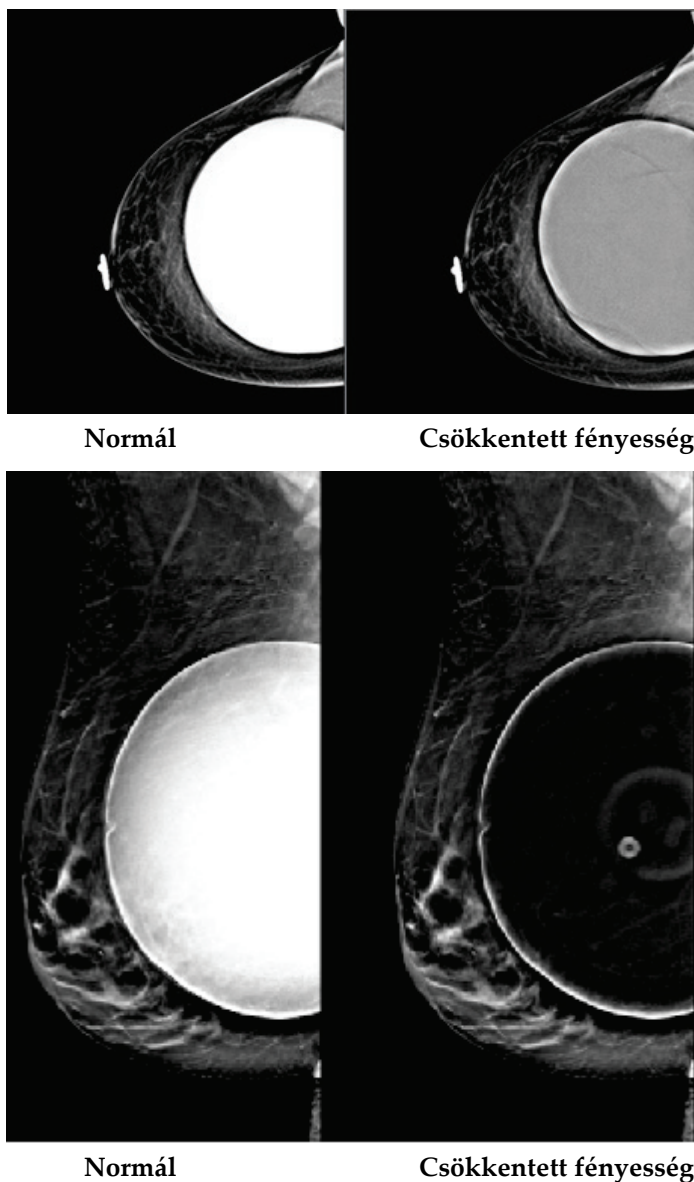

53. ábra: A standard fényesség és a csökkentett fényesség összehasonlítása

6.5 Implantátumképek javítása és újrafeldolgozása

Ha az **Implant Present** (Implantátum jelenléte) gomb bekapcsolása nélkül készít felvételt implantátumról vagy egy elmozdított implantátumos nézetről, akkor javítania kell a képet.

6.5.1 Ha a képet nem hagyták jóvá

Válassza ki az **Implant Present** (Implantátum jelenléte) gombot a *Procedure* (Eljárás) képernyőn, hogy jelezze az implantátum jelenlétét. A gombon megjelenik egy pipa jel, és a képet a rendszer ismét feldolgozza.



6.5.2 Ha a képet jóváhagyták

1. Válassza ki a képet.
2. A kép javításához válassza ki az **Implant Present** (Implantátum jelenléte) gombot a *Procedure* (Eljárás) képernyőn. A gombon megjelenik egy pipa jel, és a képet a rendszer ismét feldolgozza.
3. A változások jóváhagyásához válassza az **Accept** (Jóváhagyás) gombot.



Megjegyzés

A javított képet a rendszer automatikusan a kiválasztott kimeneti eszközre küldi, ha úgy állították be, hogy az **Accept** (Jóváhagyás) gomb megnyomásakor elküldje a képeket.

6.6 Képek áttekintése

A képek áttekintése a miniatűrök, a képáttekintő eszközök és a megjelenítési módok használatával történik.

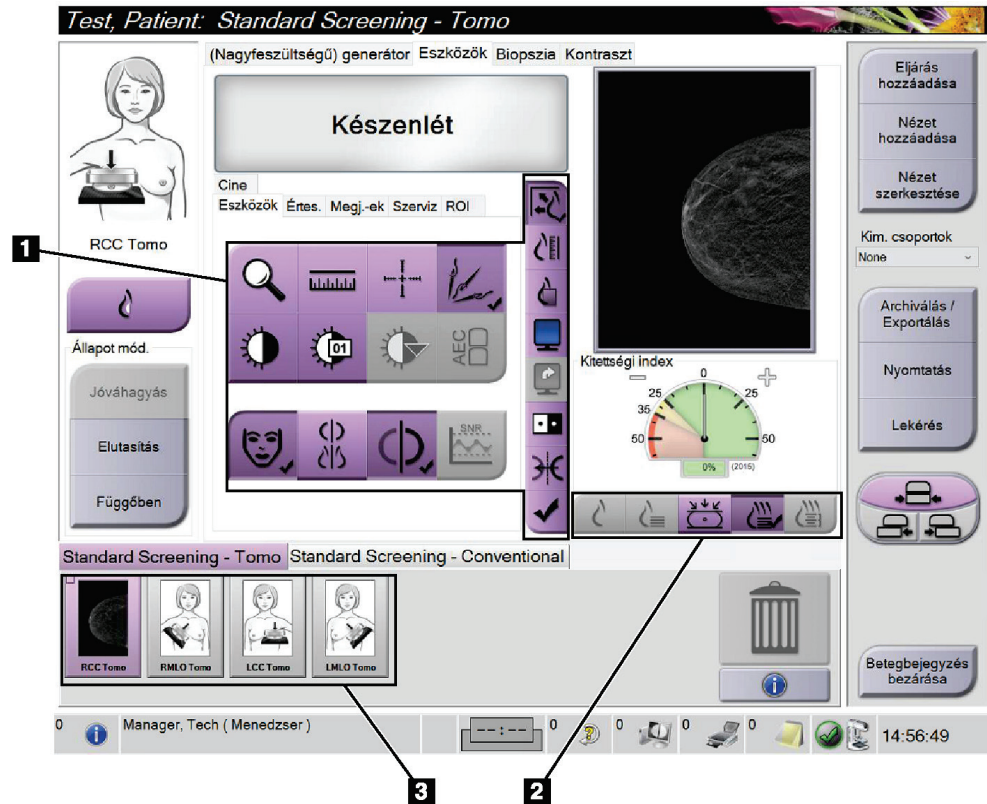

54. ábra: Tools (Eszközök) lap (Tomoszintézis opció megjelenítése)

Ábramagyarázat

1. Képáttekintő eszközök – lásd [Image Review Tools \(Képáttekintő eszközök\) lap](#) oldal: 108.
2. Képmegjelenítési módok – lásd [Megjelenítési módok](#) oldal: 110.
3. Miniatűr nézetek és miniatűrképek. Válassza ki bármelyik képet az Image Display (Képmegjelenítő) monitoron történő megjelenítéshez.

6.6.1 Image Review Tools (Képpáttekinő eszközök) lap

A *Procedure* (Eljárás) képernyő **Tools** (Eszközök) lapján található a képpáttekinő eszközök. Az aktív eszközön egy pipa látható.

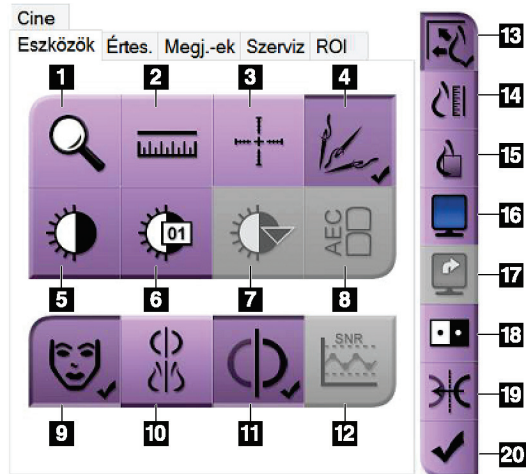

55. ábra: Képpáttekinő eszközök

Ábramagyarázat

1. A **Zoom** (Nagyítás) eszköz felnagyítja a kép egy részét.
2. A **Ruler** (Vonalzó) eszközzel lemérhető két pont közötti távolság.
3. A **Crosshair** (Szálkereszt) eszköz egy szálkeresztet jelenít meg az *Image Display* (Képmegjelenítő) képernyőn.
4. A **Demetalizer** (Fémmentesítő) eszköz fém objektumokat tartalmazó tomoszintézises képek feldolgozására szolgál.
5. A **Window/Level** (Ablak/szint) eszközzel módosítható a fényerő és a kontraszt.
6. A **Window/Level Fine Adjustment** (Ablak/szint finombeállítás) eszközzel adott ablak- és szintértékek adhatók meg.
7. A **LUT Selection** (Hivatkozási táblázat kiválasztása) eszközzel végigléptethet az olyan megjelenített képek Ablak-/szintbeállításain, amelyhez csatoltak hivatkozási táblázatot.
8. Az **AEC** gombbal a felvétel számításához használt AEC érzékelő területek jeleníthetők meg. Az érzékelő területei az *Image Display* (Képmegjelenítő) képernyőn jelennek meg.
9. A **Patient Information** (Páciensadatok) gombbal bekapcsolható a páciensadatok kijelzése.
10. Az **Auto-Hanging** (Automatikus képelrendezés) gombbal a kiválasztott vizsgálat automatikusan egy 4 elemből álló konfigurációba rendezhető.
11. Az **Auto-Pairing** (Automatikus párosítás) gombbal egy többemeles konfigurációban kikapcsolható az aktuálisan kiválasztott kép automatikus párosítása.
12. Az **SNR/CNR** gomb kiszámítja a jel-zaj viszonyt és a kontraszt-zaj viszonyt az ACR fantomon.
13. A **Fit-to-Viewport** (Megjelenítési területhez illesztés) gomb a képkockába igazítja a képet.
14. A **True Size** (Valós méret) gombbal a kép az emlő valódi méretében jeleníthető meg.
15. A **View Actual Pixels** (Tényleges pixelek megtekintése) gomb a képet teljes felbontásban jeleníti meg.
16. A **Multi-Up Display** (Többemeles megjelenítés) gombbal kiválasztható a megjelenítendő kockák száma.
17. Az **Image Tile Advance** (Képkocka-kiemelés) gombbal beállítható a többemeles megjelenítés aktív eleme.
18. Az **Invert Image** (Invertált kép) eszköz a fekete színeket fehérre, a fehér színeket pedig feketére változtatja.
19. A **Mirror** (Tükör) gomb megfordítja (tükrözi) a képet.
20. A **Tag for Print** (Megjelölés nyomtatásra) gomb megjelöli a tomoszintézises kép vetületi vagy rekonstrukciós képeit későbbi nyomtatásra.

6.6.2 Notices (Értesítések) lap

A **Notices** (Értesítések) lap eszközeivel a képek megjelölhetők és feliratozhatók, valamint értesítések küldhetők a megjelenített képről vagy eljárásról. A lap alján található Notice Output Groups (Értesítés kimeneti csoportok) legördülő menüből kiválasztható az értesítések küldési helye.

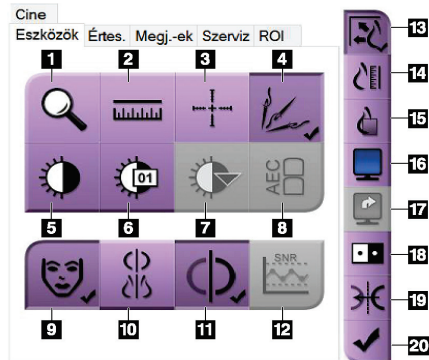

56. ábra: A Notices (Értesítések) lap eszközei

Ábramagyarázat

1. Az **Oval** (Ovális) eszközzel ovális jelölés rajzolható a képre.
2. A **Ruler** (Vonalzó) eszközzel lemérhető két pont közötti távolság.
3. A **Freehand** (Szabadkézi) eszközzel szabadkézi jelölés rajzolható a képre.
4. A **Text** (Szöveg) eszközzel szöveges megjegyzés adható hozzá a képhez, jelölés nélkül.
5. Az **Arrow** (Nyíl) eszközzel nyíl formájú jelölés rajzolható a képre.
6. A **Markings** (Jelölések) eszköz megjeleníti vagy elrejtí a képen található jelöléseket vagy feliratokat.
7. A **Send Notice** (Értesítés küldése) eszköz értesítést küld az aktuális képről a kiválasztott küldési helyre.
8. A **Send All Notices** (Összes értesítés elküldése) eszköz értesítést elküldi a megnyitott eljárás összes képről a kiválasztott küldési helyre.
9. A **Viewed** (Megtekintett) eszköz a Patient Notices (Páciensértesítések) állapotot megtekintettre módosítja.

6.6.3 Egyéb képáttekintő eszközök

Egyéb lapok

- **Comments** (Megjegyzések): Megjegyzés hozzáadása a képhez.
- **Service** (Szerviz): Kép megjelölése szervizcélú használatra.
- **ROI**: Vizsgált terület (Region of Interest) rajzolása az Image Display (Képmegjelenítő) monitoron.
- **Cine** (Mozgóképek): Képek sorozatának mozgóképként történő megjelenítése (Tomoszintézis opció).

Felvételi index

Az Exposure Index (Felvételi index) iránymutatás a képminőségre vonatkozóan. Amikor az Exposure Index (Felvételi index) piros vagy sárga területet jelez, ellenőrizze zaj szempontjából a kiválasztott képet, és döntse el, hogy szükséges-e a kép felvételét újból elkészíteni.

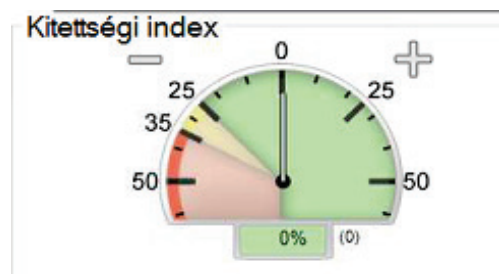

57. ábra: Felvételi index

Megjelenítési módok

A képernyő Display Modes (Megjelenítési módok) területének gombjaival kiválasztható az Image Display (Képmegjelenítő) monitoron megjelenítendő nézet típusa. A kombinált képek megjelenítéséhez válthat a hagyományos, a létrehozott 2D, a vetületek, a rekonstrukciók és a SmartSlices nézet között.

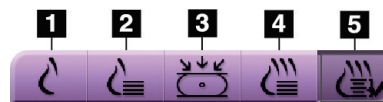

58. ábra: Megjelenítési módok

Ábramagyarázat

1. A **Conventional** (Hagyományos) gombbal a hagyományos 2D-s képek jeleníthetők meg.
2. A **Generated 2D** (Létrehozott 2D) gombbal a felvett tomográfiai képből létrehozott 2D-s kép jeleníthető meg.
3. A **Projections** (Vetületek) gombbal a 15°-os pázstázással nyert vetületi képek jeleníthetők meg.
4. A **Reconstructions** (Rekonstrukciók) gombbal az 1 mm-es rekonstruált szeletek jeleníthetők meg.
5. A **SmartSlices** gombbal a 3DQuorum szoftverrel létrehozott 6 mm-es szeletek tekinthetők meg.

6.6.4 Vetületjelölő

Az Image Display (Képmegjelenítő) monitor Projection Indicator (Vetületjelölő) eszköze csak tomoszintézises rekonstrukciónál látható. A jelölő megjelenítéséhez válassza a Projections (Vetületek) megjelenítési módot.

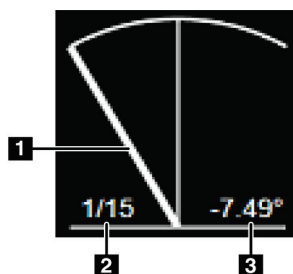

59. ábra: Vetületjelölő

Ábramagyarázat

1. Az egér górgatókerekével navigálhat a vetületek között
2. A kép vetületének száma
3. A röntgenső szöge a vetülethez

6.6.5 Szeletjelölő

Az Image Display (Képmegjelenítő) monitor Slice Indicator (Szeletjelölő) eszköze csak tomográfiai rekonstrukciónál, többek között a SmartSlice rekonstrukciónál látható.

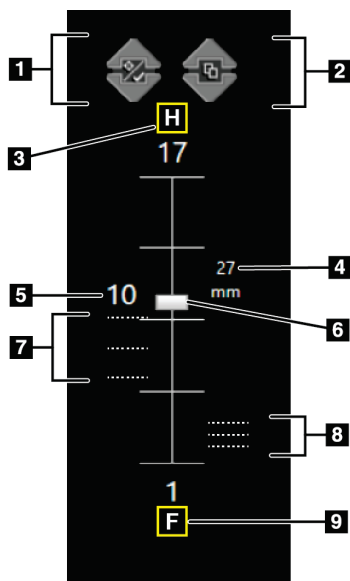

60. ábra: Szeletjelölő (a SmartSlices opció látható)

Ábramagyarázat

1. A Fel és a Le nyilakkal válthat azok között a szeletek között, amelyek elváltozáscélpontot tartalmaznak, és azok között, amelyeket nyomtatásra jelöltek meg.
2. A Fel és a Le nyilakkal válthat azok között a szeletek között, amelyek értesítéseket tartalmaznak.
3. „H” (anatómiai hivatkozás a fej felőli irányra)
4. Az emlőtérfogaton belüli magasság (SmartSlice szeletek esetén)
5. A tomoszintézises rekonstruált szelet vagy a SmartSlice kép száma
6. A górgatósávval átléptethet a rekonstrukciós szeleteken.
7. A célpontokat tartalmazó vagy a nyomtatásra megjelölt szeletek.
8. Értesítéseket tartalmazó szeletek.
9. „F” (anatómiai hivatkozás a láb felőli irányra)

6.7 Képek küldése kimeneti eszközökre

A képek kimeneti eszközökre küldhetők vagy az Archive/Export (Archiválás/Exportálás) funkció használatával ideiglenes adathordozóra másolhatók. Az instrukciókat illetően lásd [Kim. csoportok](#) oldal: 84 és [Igény szerinti kimenetek](#) oldal: 89.

6.8 I-View kontraszt kiemeléses 2D-képek



Vigyázat!

A kontrasztanyagok a betegeknek mellékhatásokat okozhatnak. A teljes körű információkat lásd a kontrasztanyag használati utasításában.



Vigyázat!

A kontrasztkiemeléses mammográfiához intravénásan beadott kontrasztanyagokat használnak. Allergiás reakciók léphetnek fel!



Megjegyzés

A Hologic konfigurálja az egyes rendszereket a speciális követelmények teljesítése érdekében. Előfordulhat, hogy az Ön konfigurációja nem rendelkezik a jelen kézikönyvben szereplő összes opcióval és tartozékkal.

1. Az I-View™ 2D Contrast (I-View 2D kontraszt, CEDM) funkció eléréséhez válassza ki a **Contrast** (Kontraszt) lapot.

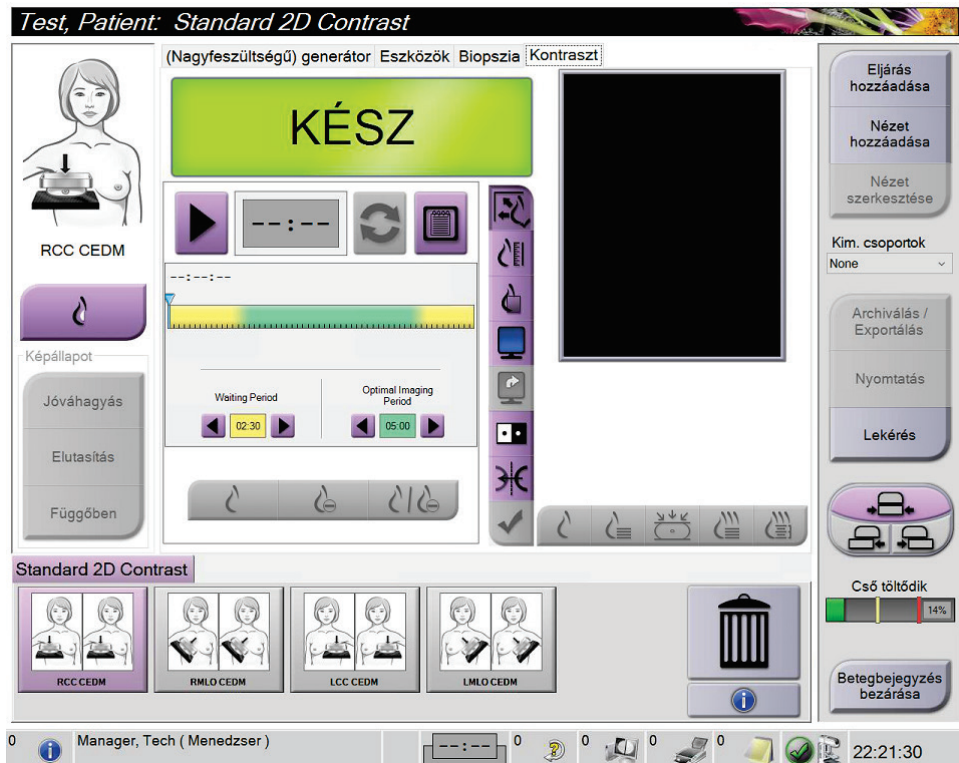

61. ábra: I-View 2D Contrast (I-View 2D kontraszt) képernyő

- Adja meg a kontrasztbeállításokat. További információért lásd [Kontrasztbeállítások konfigurálása](#) oldal: 117.



Megjegyzés

A kontrasztadatok megjelennek az I-View képek DICOM fejlécében.

- A kontrasztdózis megkezdéséhez és az időzítő elindításához válassza a **Start** (Indítás) (nyíl) gombot.
Az időzítő a **Waiting Period** (Várakozási időtartam) fázisban indul el, amely sárga háttérrel látható.



Megjegyzés

Az időzítő Waiting Period (Várakozási időtartam) és Optimal Imaging Period (Optimális képkötési időtartam) fázisainak időtartama módosítható. Használja a balra és jobbra mutató nyilakat.



Megjegyzés

Az időzítő **Waiting Period** (Várakozási időtartam) és **Optimal Imaging Period** (Optimális képkötési időtartam) fázisainak alapértelmezett hosszúsága módosítható. Lásd Alapértelmezett kontrasztbeállítások meghatározása.

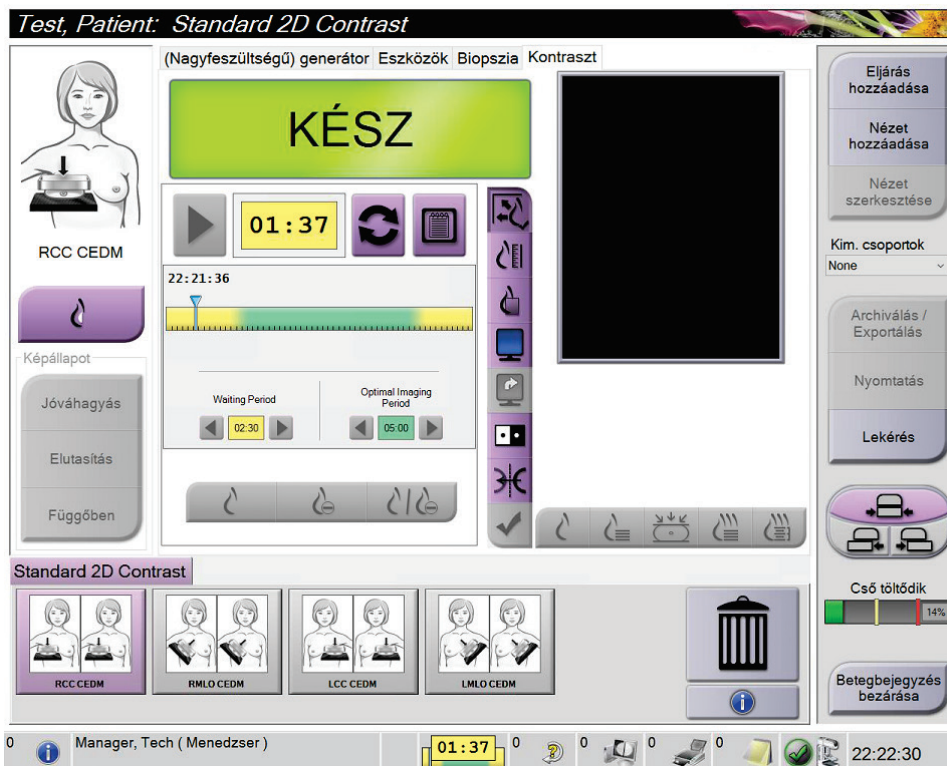

62. ábra: I-View 2D Contrast (I-View 2D kontraszt) képernyő, várakozási időtartam



Megjegyzés

Az időzítő funkcióval az időzítő nem állítható le, csak elindítható és visszaállítható. Az időzítő csak akkor áll le, amikor kilép a pácienseljárásból.

Az időzítő a **Waiting Period** (Várakozási időtartam) után az **Optimal Imaging Period** (Optimális képkalkotási időtartam) fázisba lép, amely zöld háttérrel látható.

4. A képeket az **Optimal Imaging Period** (Optimális képkalkotási időtartam) fázisban vegye fel.

Miután elkészített egy képet, az időzítő alatt megjelenik egy jelölő.

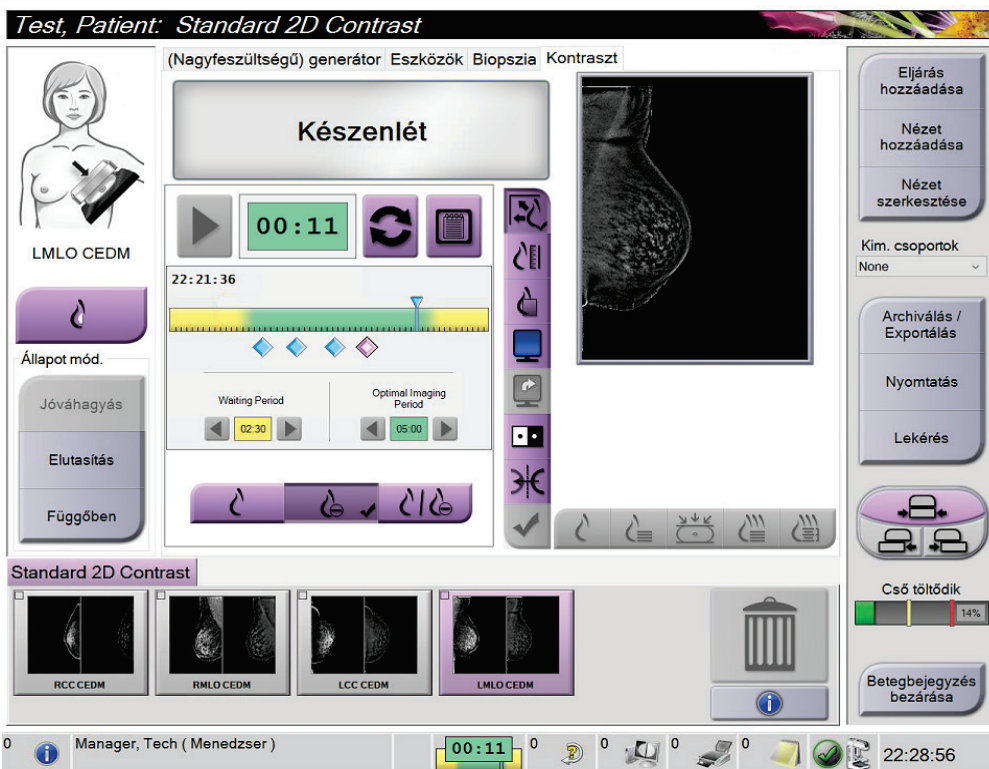



63. ábra: I-View 2D Contrast (I-View 2D kontraszt) képernyő, optimális képkalkotási időtartam

5. Alacsony és magas energiájú képek megjelenítéséhez válassza ki az alacsony és magas energiájú felvétel gombokat.
- **Low** (Alacsony): Hagyományos alacsony energiájú kép
 - **Sub** (Szubtr.): Kontrasztos, szubtrakciós kép
 - **Low Sub** (Alacsony szubtr.): Mind az alacsony, mind a szubtrakciós kép megjelenítése egymás mellett egy osztott képernyőn.

**Figyelem!**

Az I-View 2D Contrast (I-View 2D kontraszt) eljárás alkalmazása megnöveli a helyreállási időt, amelyre a berendezésnek további képek készítése előtt szüksége

van. Amikor a System Status (Rendszerállapot) ikon piros () a rendszer megjeleníti a javasolt várakozási időt. A várakozási idő alatt a röntgenső le tud hűlni, így elkerülhető a röntgenső olyan károsodása, amely érvényteleníthetné a röntgensőre vonatkozó jótállást. Mindig ügyeljen rá, hogy a System Status

(Rendszerállapot) ikon zöld legyen () , mielőtt I-View 2D Contrast (I-View 2D kontraszt) eljárást indít. Ha a System Status (Rendszerállapot) ikon egy eljárás során pirosra vált, akkor várjon a további képek készítése előtt javasolt ideig, majd gyorsan, a minimális számú felvételt alkalmazva fejezze be az eljárást.

A röntgenső hőterhelését a cső terhelésjelzője követi. Amikor kontrasztkiemeléses képeket készít, vegye figyelembe a cső terhelési állapotát. A további információkat lásd a [Cső terhelésjelzője](#) oldal: 116 (Cső terhelésjelzője) szakaszban.

6.8.1 Cső terhelésjelzője

A **Generator** (Generátor) lapon a *Procedure* (Eljárás) képernyőn található a cső terhelésjelzője. Ez a jelző mutatja a röntgenső aktuális hőterhelését.

A cső terhelésjelzője az alábbi három állapot egyikét jelzi:

- A röntgenső hőterhelése elfogadható szintű. A tálcán a rendszerállapot ikon zöld színű. Folytassa a képek készítését, és fejezze be az eljárást.



- A röntgenső hőterhelése a figyelmeztetési szint (alapértelmezés szerint = 40%) fölött, de a maximális szint (alapértelmezés szerint = 72%) alatt van. Fejezze be az aktuális kép elkészítését, majd az eljárás folytatása előtt hagyja a röntgensövet lehűlni.

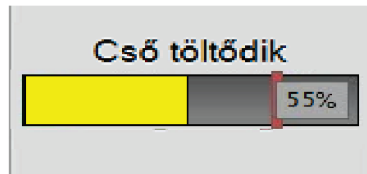

- A röntgenső hőterhelése a maximális szint (alapértelmezés szerint = 72%) fölött van. A tálcán a rendszerállapot ikon piros színű, és a röntgenső lehűléséhez szükséges percek számát mutatja. Ne készítsen további képeket! Halassza el az eljárást, amíg a röntgenső le nem hűl.

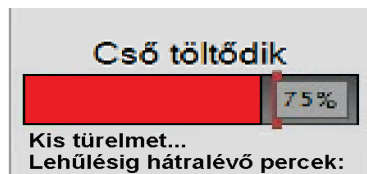

Figyelem!

A túlzott felmelegedés károsíthatja a röntgensövet!

6.8.2 Kontrasztbeállítások konfigurálása

1. A kontrasztbeállítások szerkesztéséhez a **Contrast** (Kontraszt) lapon válassza a **Configure Contrast** (Kontraszt beállítása) gombot. Megnyílik a Contrast Information (Kontrasztadatok) párbeszédpanel.

Kontrasztanyag adatai

Kontrasztanyag bevezetési útja	Intra-arterial route
Kontrasztanyag	Diatrizoate
Kontrasztanyag koncentrációja	240 mg/ml
Bólusz összes térfogata	0.0 ml
Páciens súlya	0.0 lb = 0.0 kg
Kontrasztanyag koncentrációja a testsúlyhoz viszonyítva	0.0 ml/kg
Kontrasztanyag mennyisége	0.0 ml

Mentés és bezárás Mégse

64. ábra: I-View 2D Contrast Information (I-View 2D kontrasztadatok)

2. A megfelelő beállítások kiválasztásához használja a legördülő listákat.
3. Töltse ki a **Contrast Concentration Per Body Weight** (Testsúly szerinti kontrasztkoncentráció) vagy az **Amount of Contrast Agent** (Kontrasztanyag mennyisége) mezőt. A másik mezőt a rendszer automatikusan kitölti a helyes értékkel.
4. Válassza a **Save & Close** (Mentés és bezárás) lehetőséget.

6.9 Mintaképek

A rendszer alkalmazható biopsziaminták képkalkotására.

Képek felvétele mintákról:

1. Válasszon ki egy beteget a feladatlistáról, vagy manuálisan vegyen fel egy új beteget.
2. Válassza ki vagy adja hozzá a szükséges mintaképkalkotási eljárást.

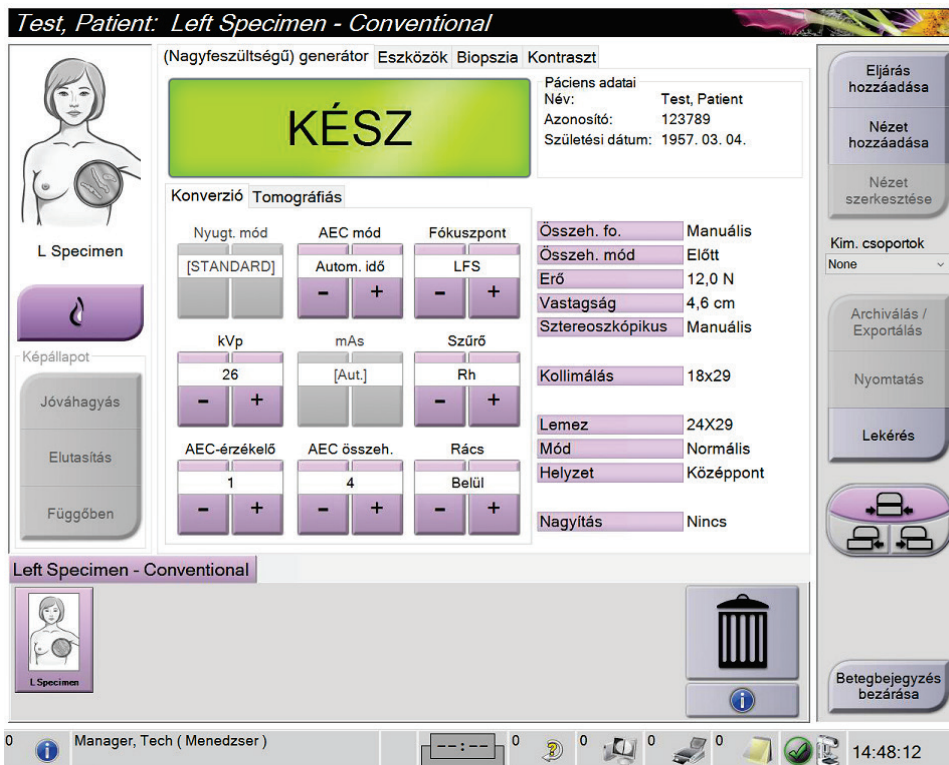

65. ábra: Minták eljárásképernyője

3. Győződjön meg róla, hogy a C-ív 0 fokra legyen állítva.
4. Készítse elő a mintát, és helyezze a képdetektorra.

5. Készítse el a képeket. A képek felvételével kapcsolatos további információkért lásd [Kép készítése](#) oldal: 97.



66. ábra: Minták képkalkotása képernyő

6. A képeket szükség szerint ellenőrizze.

7. fejezet: Tartozékok

A rendszer az adott tartozékokkal szűrési vagy diagnosztikai alkalmazásokat képes végrehajtani. Ez a fejezet az összes lehetséges rendszertartozék használatát ismerteti.



Megjegyzés

A Hologic konfigurálja az egyes rendszereket a speciális követelmények teljesítése érdekében. Előfordulhat, hogy az Ön konfigurációja nem rendelkezik a jelen kézikönyvben szereplő összes opcióval és tartozékkal.

7.1 Tartozékok C-ívre szerelése

A visszahúzható arcvédő pajzs, a nagyítóállvány és a lokalizációs szátkereszt a C-ív nyílásaiba szerelhető. A nyílásokon ikonokkal ellátott címkék találhatók, jelezve a nyílásba való tartozékot. Mindegyik tartozékhoz két vonal tartozik. Igazítsa a tartozékot a C-ív kapcsolódó vonalához. Amikor a tartozékon található kampó a helyes mélységben van, a második, vékonyabb vonal egy vonalba kerül a C-ív vonalával. A következő szakaszok az egyes tartozékok felszerelésére vonatkozó utasításokat tartalmaznak.

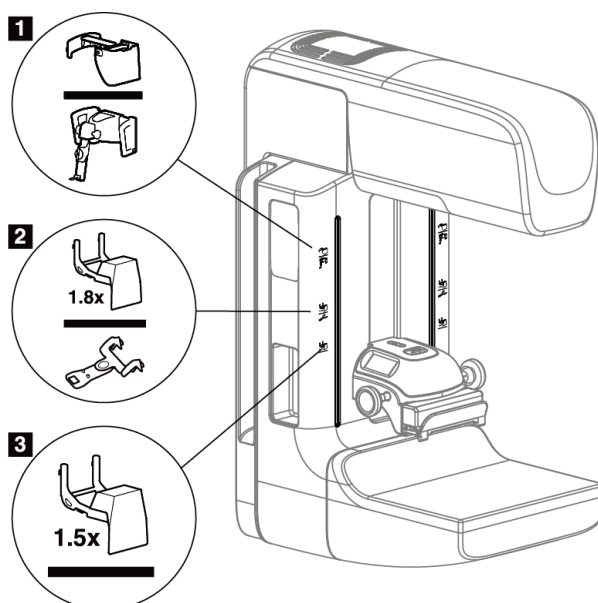

67. ábra: A C-ív tartozékai

Ábramagyarázat

1. Nyílás a visszahúzható arcvédő pajzs (Tomoszintézis opció) vagy az Affirm® emlőbiopsziás vezérlőrendszer (biopszia opció) számára
2. Nyílás az 1,8-szoros nagyítóállvány és a lokalizációs szátkereszt számára
3. Nyílás az 1,5-szörös nagyítóállvány számára

7.2 Arcvédő pajzsok a páciens számára

Az Arcvédő pajzs a páciens fejét és arcát a vizsgálat közben távol tartja a röntgenmezőtől. A pajzsot minden nap ellenőrizze használat előtt.



Vigyázat!

Arcvédő pajzsot minden felvétel esetén fel kell szerelni, kivéve a nagyításos esetvizsgálatokat.



Vigyázat!

Az arcvédő nem védi a beteget a sugárzás ellen.

7.2.1 A visszahúzható arcvédő pajzs felszerelése és eltávolítása

A visszahúzható arcvédő pajzs felszerelése:

1. Teljesen tolja ki az Arcvédő pajzsot a legkülső pozícióba.
2. Igazítsa az Arcvédő pajzs kampóit a C-íven található, arcvédő pajzs ikonnal jelzett szerelőnyílásokba.
3. Helyezze az Arcvédő pajzs két oldalán lévő kampókat a C-íven található szerelőnyílásokba. A kioldókar (lásd az alábbi ábra 1. pontját) felső pozícióban van.
4. Nyomja le az arcvédő pajzsot a lenti, rögzített pozícióba. A kioldókar az arcvédő pajzs rögzülésekor lenti pozícióba kerül.

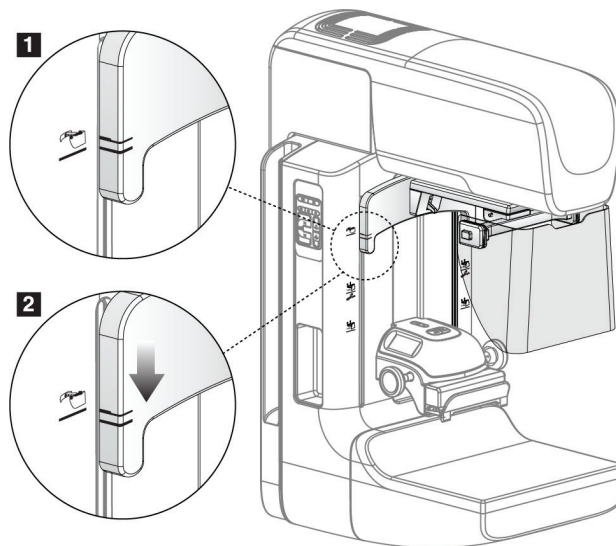

68. ábra: A visszahúzható arcvédő pajzs C-ívehez igazítása

A visszahúzható arcvédő pajzs eltávolítása:

1. Nyomja és tartsa lenyomva a kioldókart (lásd az előző ábra 1. pontját) a felső pozícióban.
2. Emelje ki az arcvédő pajzsot a nyílásokból, és vegye le a C-ívről.

7.2.2 A visszahúzható arcvédő pajzs használata



Megjegyzés

Felvétel készítése előtt győződjön meg róla, hogy az arcvédő pajzs teljesen ki legyen tolvá vagy teljesen vissza legyen húzva.

Az arcvédő pajzs kitolásához húzza el az arcvédő pajzsot a C-ívtől, amíg az eszköz nem rögzül a külső pozícióban.

Az arcvédő pajzs visszahúzásához:

1. Nyomja meg a kioldóreteszt (mindkét oldalon, lásd a 2. pontot a következő ábrán).
2. Tolja az arcvédő pajzsot a C-ív felé, amíg az eszköz meg nem áll.

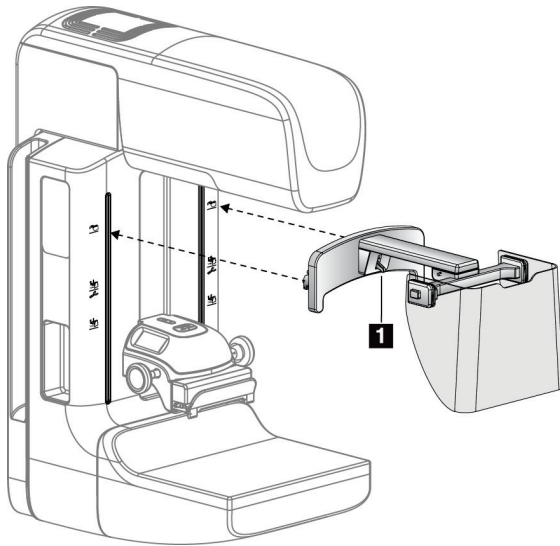

69. ábra: Az arcvédő pajzs felszerelése

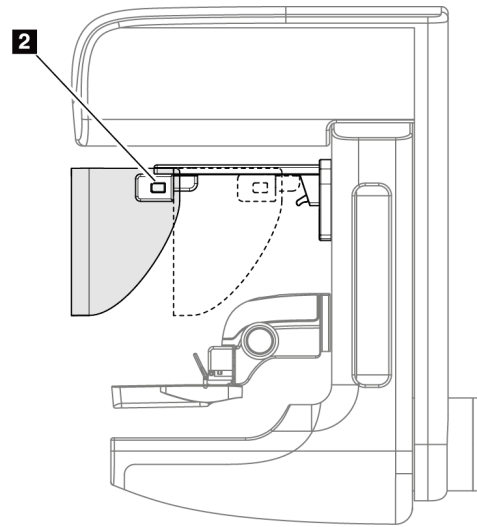

70. ábra: Arcvédő pajzs működtetése

7.2.3 A hagyományos arcvédő pajzs felszerelése és eltávolítása

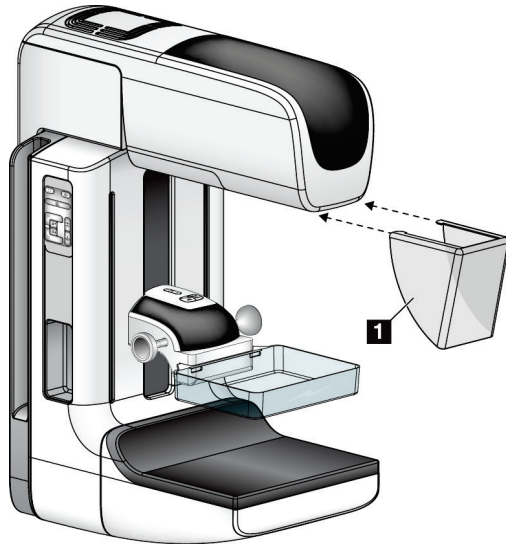

71. ábra: A hagyományos arcvédő pajzs felszerelése

A hagyományos arcvédő pajzs felszerelése

1. Óvatosan helyezze az arcvédő pajzsra (az előző ábra 1. pontja) lévő füleket a csőfejtartó elején lévő nyílásokba.
2. Csúsztassa addig az arcvédő pajzsot a csőfejtartón, amíg az arcvédő pajzs a helyére nem rögzül.

A hagyományos arcvédő pajzs eltávolítása:

1. Húzza el vízszintes irányba az arcvédő pajzs oldalait (a csőfejtől eltávolodva).
2. Távolítsa el az arcvédő pajzsot.

7.3 Kompressziós lemezek



Megjegyzés

Egyes lemezek opcionálisak, ezért lehet, hogy az Ön rendszerén nem találhatók meg.

A rendszer minden egyes lemezt azonosít, és automatikusan beállítja a kollimátort.

Az elérhető tartozékok a rendszer-konfigurációtól függenek.

20. táblázat: Elérhető tartozékok

Tartozék		2D/BT	2D vizsgálat
Rutin szűrőlemezek	18 x 24 cm	*	*
	24 x 29 cm	*	*
	Kis méretű emlő	*	*
	18 x 24 cm-es SmartCurve®	*	*
	24 x 29 cm-es SmartCurve	*	*
	SmartCurve Mini	*	*
Kontakt és pont kompressziós lemezek	10 cm-es kontakt	*	
	15 cm-es kontakt	*	
	7,5 cm-es pont kontakt	*	Lásd a megjegyzést
	Keret nélküli pont kontakt	*	
Nagyítólemezek	7,5 cm-es pont nagy.	*	
	10 cm-es nagy.	*	
	15 cm-es nagy.	*	
Lokalizációs lemezek	10 cm-es téglalap alakú, nyitott	*	
	15 cm-es téglalap alakú, nyitott	*	
	10 cm-es perforált	*	
	15 cm-es perforált	*	
	10 cm-es nagy., perforált, lok.	*	
	10 cm-es nagy., lokalizációs	*	
Ultrahanglemez	15 cm-es nagy ultrahang	*	
Arcvédő a beteg számára		*	*
Nagyítóállvány		*	
Lokalizációs szátkereszt eszköz		*	
Nagyítási szátkereszt eszköz		*	



Megjegyzés

A 2D szűrőrendszeren a kompresszió vastagságának kalibrációjához csak a 7,5 cm-es pont kontakt lemez használható.



Megjegyzés

A 24 x 29 cm-es keret nélküli szűrőlemez, a 24 x 29 cm-es SmartCurve rendszerű lemez, a nagyítási lemezek és a lokalizációs lemezek NEM kompatibilisek a lemezelmozdítás funkcióval.

7.3.1 Rutin szűrőlemezek

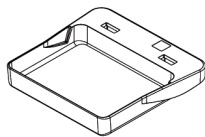

18 x 24 cm-es keret nélküli szűrőlemez

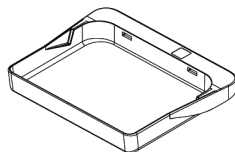

24 x 29 cm-es keret nélküli szűrőlemez

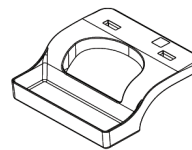

Kis méretű emelő, keret nélküli lemez

SmartCurve rendszerű lemezek

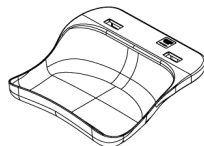

18 x 24 cm-es, SmartCurve rendszerű, keret nélküli szűrőlemez



24 x 29 cm-es, SmartCurve rendszerű, keret nélküli szűrőlemez

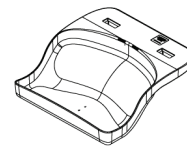

SmartCurve rendszerű mini szűrőlemez



Megjegyzés

A SmartCurve rendszerű lemezek nem minden páciens számára alkalmasak. Ha az emelő a lemezek görbülete miatt nem rögzíthető vagy kompresszálnak megfelelően, használja a normál, egyenes szűrőlemezt.



Megjegyzés

A SmartCurve rendszerű lemezek nem ajánlottak nagyon nagy méretű emelők dekoltáznézetéhez, görgetett nézetéhez vagy mozaiknézetéhez. Ezekhez a nézetekhez használja a normál, egyenes szűrőlemezeket.



Megjegyzés

A SmartCurve rendszerű lemezek a legtöbb emlőméret számára megfelelőek. A lemezek íve miatt a legtöbb páciens, aki a kisebb, normál, egyenes lemezt használná, a nagyobb SmartCurve lemezzel könnyebben pozicionálható.



Megjegyzés

A SmartCurve rendszerű lemezek a FAST Compression (FAST kompresszió) üzemmóddal nem kompatibilisek.

7.3.2 Kontakt és pont kompressziós lemezek

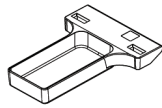

10 cm-es kontakt,
keret nélküli lemez

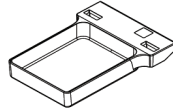

15 cm-es kontakt,
keret nélküli lemez

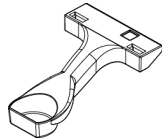

7,5 cm-es pont
kontakt, keret nélküli
lemez

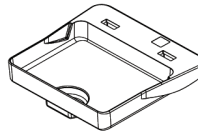

Pont kontakt, keret
nélküli lemez

7.3.3 Nagyítólemez

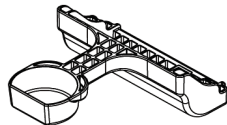

7,5 cm-es pont
nagyítólemez

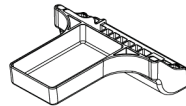

10 cm-es nagyítólemez

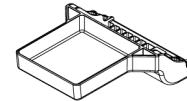

15 cm-es nagyítólemez



Megjegyzés

A nagyítólemezekkel nem készíthetők tomoszintézises képek.

7.3.4 Lokalizációs lemezek

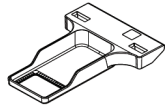

10 cm-es, téglalap alakú
nyílással ellátott
lokalizációs lemez

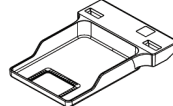

15 cm-es, téglalap alakú
nyílással ellátott
lokalizációs lemez

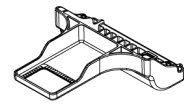

10 cm-es nagyító,
lokalizációs lemez

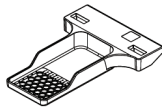

10 cm-es perforált
lokalizációs lemez

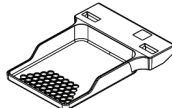

15 cm-es perforált
lokalizációs lemez



10 cm-es nagyító,
lokalizációs, perforált lemez

7.3.5 Nagy ultrahanglemez

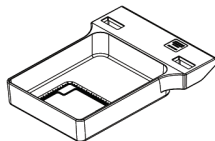

15 cm-es nagy
ultrahanglemez

7.3.6 Kompressziós lemez felszerelése és eltávolítása

Kompressziós lemez felszerelése:

1. Egyik kezével tartsa a lemez elejét a kompressziós eszköz elé.
2. Döntse meg a lemezt (30 és 45 fok közötti szögben), majd helyezze a lemez hátulját a kompressziós eszköz hátulján lévő részbe (1. pont a következő ábrán).
3. Csúsztassa el a lemezt a részben, amíg a lemez tetején lévő nyílások a lemezt rögzítő zárjai alá nem kerülnek (2. pont a következő ábrán).
4. Szabad kezével nyomja össze a lemezt rögzítőt (3. pont a következő ábrán).
5. Fordítsa felfelé a lemezt (4. pont a következő ábrán).
6. A lemez rögzítéséhez engedje el a lemezt rögzítőt.

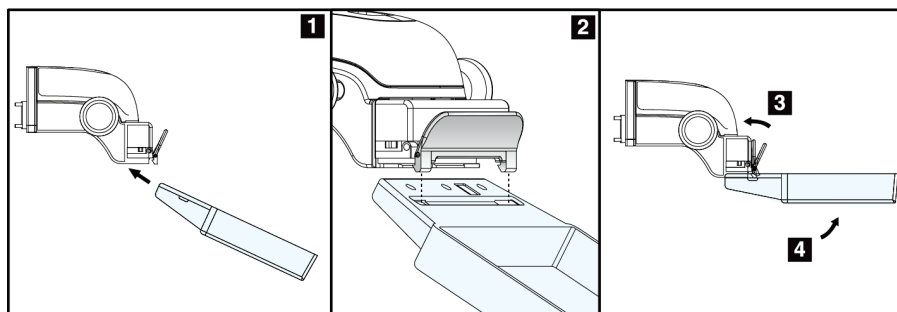

72. ábra: A kompressziós lemez felszerelése

Kompressziós lemez eltávolítása:

1. Egyik kezével tartsa meg a lemezt, míg a másik kezével összenyomja a lemezt rögzítőt a zár kioldásához (1. pont a következő ábrán).
2. Engedje le a lemezt (2. pont a következő ábrán), és vegye ki a lemezt a kompressziós eszközből (3. pont a következő ábrán).
3. Engedje el a lemezt rögzítőt.

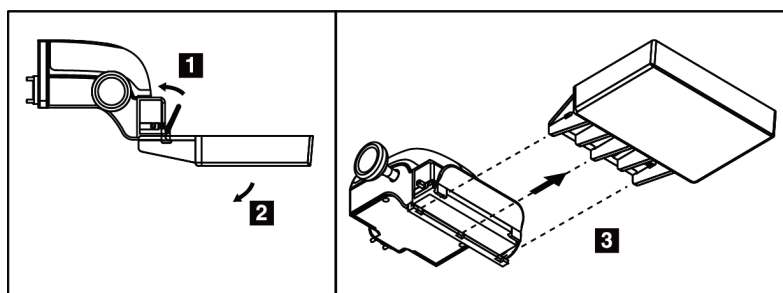

73. ábra: Kompressziós lemez eltávolítása

7.3.7 A lemezek karbantartása és tisztítása

A lemezeket minden egyes használat után tisztítsa meg. A tisztításra vonatkozó utasításokat illetően lásd a [Karbantartás és tisztítás](#) oldal: 143 című részt.

7.3.8 Lemezelmozdítás

A rendszer a legtöbb lemez esetén lehetővé teszi azok elmozgatását a középpozíciótól balra vagy jobbra. Ez a funkció a kis méretű emlőkről készített oldalirányú nézetek esetén hasznos. Oldalirányú nézet kiválasztásakor a rendszer automatikusan a kiválasztott lemezpozícióba viszi a kollimátort.



Megjegyzés

A 24 x 29 cm-es keret nélküli szűrőlemez, a 24 x 29 cm-es SmartCurve rendszerű lemez és a nagyítási lemezek NEM kompatibilisek a lemezelmozdítás funkcióval.

7.3.9 FAST Compression (FAST kompresszió) üzemmód

A FAST Compression (FAST kompresszió) üzemmód ismertetése

A teljesen automatikus önbeállító döntésű (FAST – Fully Automatic Self-adjusting Tilt) kompresszió üzemmódra akkor van szükség, amikor az emlőszövet összetétele nem engedi meg a teljes emlőn keresztüli, egyenes kompressziós lemezzel végzett egységes kompressziót. Hasonló páciensek esetén az elégtelen kompresszió miatt a kép az anterior régióban éleetlennek tűnhet mind az önkéntelen mozgás, mint az elégtelen kompresszió miatt.

Az ilyen típusú emlőknél a FAST Compression (FAST kompresszió) üzemmód az alábbi funkciókat nyújtja:

- Kevesebb mozgási műtermék, mivel hatékonyabb a kompresszió
- Egységesebb kompresszió a mellkas falától a mellbimbóig
- Maximális kényelem a páciens számára a mellkasfalon túli túlkompresszió meggátolása miatt

Amikor a FAST Compression (FAST kompresszió) üzemmód van kiválasztva, a lemez a kompresszió alkalmazásakor automatikusan megdől. A lemez egyenes pozícióból indul, amíg nem alkalmaznak kompressziós erőt. Ekkor a lemez megdől addig, amíg el nem éri a maximális szöveget.

A FAST Compression (FAST kompresszió) üzemmód nem igényel túlzott kompressziót, de elegendő kompressziót kell alkalmazni ahhoz, hogy az emlő ne mozoghasson. Egyenlő mértékű kompressziót ajánlott alkalmazni, különösen a kapcsolódó bal és jobb oldali nézetekhez.

A FAST Compression (FAST kompresszió) üzemmód nem feltétlenül a legalkalmasabb olyan emlők esetén, amelyek a mellkasfaltól az emlő anterior területe felé egyenlő vagy szimmetrikus vastagságúak.



Megjegyzés

Csak a 18 x 24 cm-es keret nélküli szűrőlemez és a 24 x 29 cm-es keret nélküli szűrőlemez kompatibilis a FAST Compression (FAST kompresszió) üzemmóddal.



Megjegyzés

A rendszer sípoló hangjelzést ad ki, ha bekapcsolják a FAST Compression (FAST kompresszió) üzemmódot, de az nem kompatibilis az aktuális lemezzel.

A FAST Compression (FAST kompresszió) üzemmód csúszkájának használata

A FAST Compression (FAST kompresszió) üzemmód bekapcsolásához tolja el a csúszkát (valamelyik irányba), amíg az „F” betű láthatóvá nem válik, és a csúszka a helyére nem kattan.

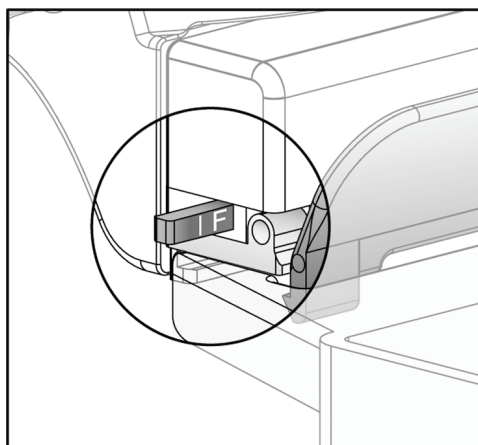

74. ábra: A FAST Compression (FAST kompresszió) üzemmód csúszkája

7.4 Nagyítóállvány

A nagyítóállványhoz tartozik egy emelőplatform és egy hasvédő pajzs. Ha fel van szerelve a nagyítóállvány, akkor a rács automatikusan visszahúzódik, és a röntgenfelvételi technikák a nagyítás alapértelmezett értékeire állnak be. A nagyítólemezeket csak akkor használja, ha a nagyítóállvány van felszerelve (lásd: [Nagyítólemezek](#) oldal: 127).

7.4.1 A nagyítóállvány felszerelése és eltávolítása

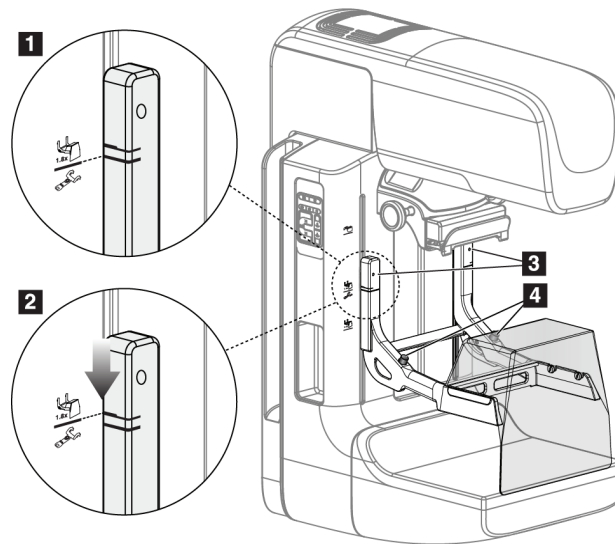

75. ábra: A nagyítóállvány felszerelése

A nagyítóállvány felszerelése

1. Távolítsa el az arcvédő pajzsot (lásd az [Arcvédő pajzsok a páciens számára](#) oldal: 122 című részt).
2. Távolítsa el a kompressziós lemezt (lásd: [Kompressziós lemez felszerelése és eltávolítása](#) oldal: 129).
3. A kompressziós eszközt tolja teljesen fel.
4. Fogja meg az állványt mindkét oldalon, kicsivel a fekete gombok (4. pont az előző ábrán) alatt. Ne nyomja meg a fekete gombokat.



Megjegyzés

A fekete gombokat csak a nagyítóállvány eltávolításakor kell használni.



Megjegyzés

A nagyítóállvány számára két szerelőnyílás van kialakítva – egy szett az 1,8-szoros, a másik pedig az 1,5-szörös eszköz számára. Bővebb információkért lásd a [Tartozékok C-ívre szerelése](#) oldal: 121 szakaszt.

5. Igazítsa a nagyítóállványon látható vastag fekete vonalakat a C-íven látható vastag fekete vonalához. A vonalak érintkezésekor a nagyítóállvány kampói illeszkedni fognak a C-íven található szerelőnyílásokba. Lásd az előző ábra 1. pontját.
6. A nagyítóállvány kampóit illessze a C-íven található nyílásokba. Addig csúsztassa lefelé a nagyítóállványt, amíg a nagyítóállványon látható vékony fekete vonalak és a C-ív fekete vonala össze nem ér. Lásd az előző ábra 2. pontját.
7. A rögzítőpecek becsúsznak a lyukakba és rögzítik az eszközt. Ekkor kattánás hallható.



Megjegyzés

Ha a nagyítóállványt nem helyesen szerelték fel, akkor kiáll egy piros rúddal ellátott jelző (3. pont az előző ábrán). Az állvány helyes felszerelésekor a jelzőt a berendezés visszahúzza.

A nagyítóállvány eltávolításához:

1. Távolítsa el a nagyítólemezt.
2. Fogja meg a nagyítóállvány fogantyúit, és nyomja meg a fekete gombokat.
3. Emelje meg és vegye le az eszközt a C-ívről.

7.5 Szálkereszt eszközök

7.5.1 A lokalizációs szálkereszt eszköz felszerelése és eltávolítása

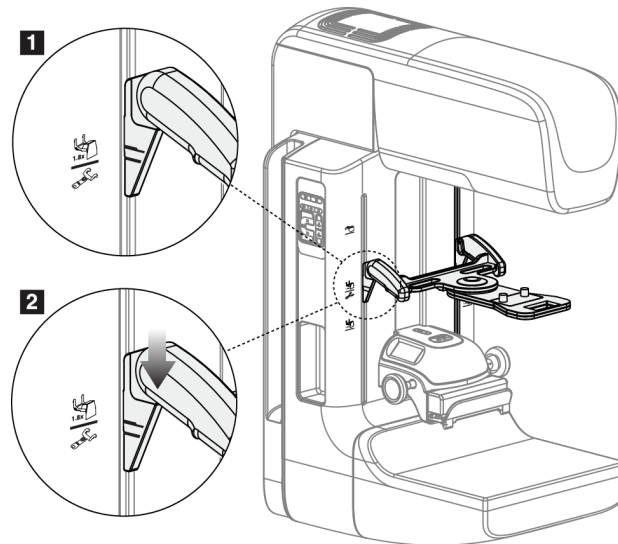

76. ábra: A lokalizációs szálkereszt eszköz felszerelése

A lokalizációs szálkereszt eszköz felszerelése

1. Távolítsa el az arcvédő pajzsot (lásd az [Arcvédő pajzsok a páciens számára](#) oldal: 122 című részt).
2. Vigye a Kompressziós eszközt a szálkereszt ikonnal jelzett szerelőnyílások alá. Bővebb információkért lásd a [Tartozékok C-ívre szerelése](#) oldal: 121 szakaszt.
3. Fogja meg a szálkereszt eszközt annak fogantyújánál és igazítsa az eszközön látható vastag vonalakat a C-íven látható vonalhoz. Nyomja össze a kioldókarokat.
4. Illessze a kampókat a C-íven található nyílásokba.
5. Addig csúsztassa az eszköz alja felé a kampókat, amíg a szálkereszt vékony fekete vonalai és a C-ív fekete vonala össze nem érnek.
6. Engedje ki a karokat. A rögzítőpecek becsúsznak a lyukakba és rögzítik az eszközt pozícióban.

A lokalizációs szálkereszt eszköz eltávolítása

1. Nyomja össze a kioldókarokat.
2. Emelje fel a keretet az eszköz teteje felé és akassza ki a kampókat a C-ív nyílásaiból.

7.5.2 A lokalizációs szálkereszt eszköz használata

1. A szálkereszt eszköz elforgatható a csőfejtől balra vagy jobbra. A lokalizációs lemezzel készített felvétel során forgassa el az eszközt a röntgensugártól.
2. Amikor az eszközt használat céljából visszaforgatja előre, ügyeljen rá, hogy a forgatás addig folytatódjon, amíg az eszköz a helyére nem kattann.
3. Kapcsolja be a fényező lámpát.
4. Forgassa el a két szálkereszt gombot, amíg az emlőn látható árnyék meg nem egyezik a képen a gyanús elváltozást azonosító szálkereszttel.

7.5.3 A nagyítási szálkereszt eszköz felszerelése és eltávolítása

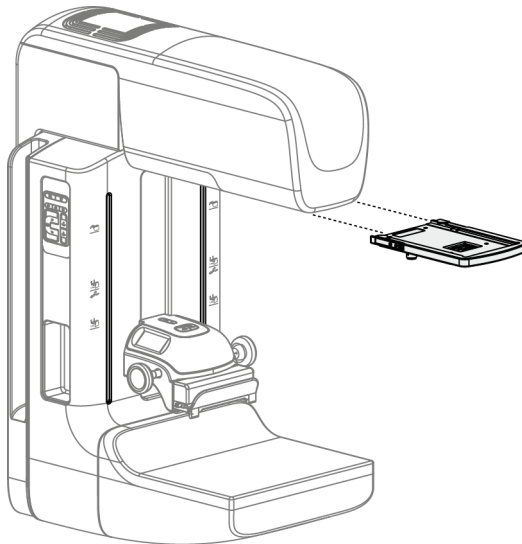

77. ábra: A nagyítási szálkereszt eszköz felszerelése és eltávolítása

A nagyítási szálkereszt eszköz felszerelése

1. Távolítsa el az arcvédő pajzsot (lásd [A hagyományos arcvédő pajzs felszerelése és eltávolítása](#) oldal: 124 című részt).
2. Igazítsa a Nagyítási szálkereszt eszközt a csőfejhez.
3. Csúsztassa a szálkereszt eszközt a csőfej két oldalán lévő, a Hagyományos arcvédő pajzs által használt sínekre. Ügyeljen rá, hogy az eszköz rögzüljön a helyén.
4. Szerelje fel a további nagyítási eszközöket.

A nagyítási szálkereszt eszköz eltávolítása

1. Fogja meg az eszköz két oldalát.
2. Húzza maga felé az eszközt és vegye le a csőfejről.

7.5.4 A Szálkereszt eszköz igazítása



Megjegyzés

Ha szálkereszt fényének téglalapja ferdének tűnik a lemez nyílásában, végezze el ezt az igazítási eljárást.

1. Szerelje fel a téglalap alakú lokalizációs lemezt.
2. Lazítsa meg a Szálkereszt eszköz alján található igazító zárócsavart.
3. Tegyen egy darab fehér papírt a képérzékelőre, hogy a szálkeresztek árnyékai könnyebben láthatóak legyenek.
4. Mozgassa a lokalizációs lemezt körülbelül 6 cm-rel a képérzékelő fölé.
5. Kapcsolja be a fénymezőt.
6. Addig forgassa a szálkereszt eszközt, amíg a téglalap alakú fény nem illeszkedik a lokalizációs lemez nyílásához.
7. Szorítsa meg az igazítócsavart.

8. fejezet: Klinikai eljárások



Vigyázat!
A C-ív mozgása gépesített.



Vigyázat!
Ügyeljen arra, hogy a beteg keze mindig megfelelő távolságra legyen az összes gombtól és kapcsolótól.



Vigyázat!
A lábkapcsolókat úgy helyezze el, hogy használat közben a vészleállító kapcsolók közelében maradjanak.



Vigyázat!
Helyezze úgy el a lábkapcsolókat, hogy megakadályozza, hogy egy beteg vagy egy kerekesszék véletlenül működésbe hozza őket.

8.1 Normál munkafolyamat

8.1.1 Előkészítés

1. Válasszon ki egy páciens egy feladatlistáról vagy manuálisan vegyen fel egy új páciens.
2. Azonosítsa a szükséges eljárásokat.
3. Válassza ki a kimeneti eszközkészletet, ha egy másik vagy egy további eszközre van szükség.
4. Szerelje fel a lemezt.
5. Válassza ki az első nézetet.

8.1.2 A gantrynél

1. Állítsa be a C-ív magasságát és forgatási szögét.
2. Ellenőrizze, hogy a fényező a megfelelő területet világítja-e meg.
3. Pozicionálja a páciens, és préselje össze az emlőt.

8.1.3 A felvét elkészítő munkaállomásonál

1. Állítsa be a felvételi technikát.
2. Készítse el a képet.
3. Engedje ki a páciens.
4. Jelenítse meg a felvétel előnézetét. Nézze meg az expozíciós indexet, hogy ellenőrizze, a felvétel belül van-e az elfogadható tartományon.
5. A kép előnézetének megtekintésekor használhatja a Window/Level (Ablak/Szint) eszközt vagy az egyéb képáttekintési lehetőségeket.
6. Válassza a kép számára az Accept (Jóváhagyás), Reject (Elutasítás) vagy a Pend (Függőben) lehetőséget.
7. Szükség szerint végezze el az Acquisition (Felvét elkészítés) ciklust a kért eljárásokhoz.
8. Szükség esetén adjon hozzá további nézetet vagy eljárást.
9. Ügyeljen rá, hogy a páciens biztonságban eltávozzon a rendszertől, miután a vizsgálatot befejezte.
10. Zárja be az eljárást.

8.2 Példa szűrővizsgálatra

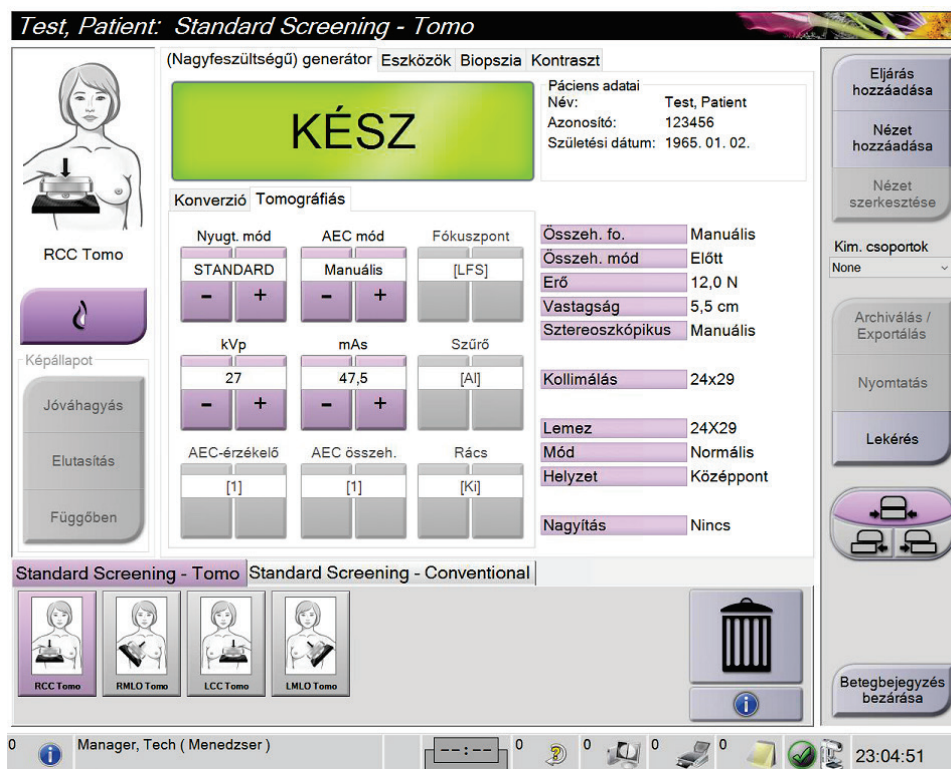

78. ábra: Példa egy szűrővizsgálat képernyőjére

8.2.1 A páciens pozicionálása

1. Emelje fel vagy engedje le az emelőplatformot a páciens számára.
2. Állítsa a csőfejet a vetületi szögbe.
3. Vigye a páciens a C-ívhez.
4. Pozicionálja szükség szerint a páciens.
5. Tegye a páciens karját vagy kezét a páciensfogantyúra vagy a teste mellé.
6. Szóljon a páciensnek, hogy ne nyúljon a rendszer vezérlőelemeihez.
7. Préselje össze az emlőt.
 - Ha lehetséges, használja a lábkapcsoló vezérlőelemeit a kezet szabadon hagyó kompresszióvezérléshez és a C-ív magasságállításához.
 - Használja szükség szerint a fénymező lámpáját a röntgenmező megtekintéséhez.
 - Lassan alkalmazza a kompressziót. Szükség szerint álljon meg és igazítsa a páciens pozícióján.
 - A végső kompresszióhoz használja a kézi kerekeket.

8.2.2 A felvételi technikák beállítása

Válassza ki a felvételi technikákat az eljáráshoz. További információkért lásd: [Az expozíciós paraméterek beállítása](#) oldal: 96.

8.2.3 Készítse el a felvételt.

1. Ellenőrizze, hogy minden felvételi tényezőt helyesen állítottak-e be.
2. Ha a rendszer 30 másodpercen belül nem jelez Ready (Kész) állapotot, ellenőrizze, hogy a tartozékokat megfelelően helyezték-e fel és hogy a lemez rögzítve van-e a helyén. Amikor a generátor Ready (Kész) állapotot jelenít meg, a rendszer készen áll a felvételre.



Vigyázat!

A rendszer veszélyes lehet a beteg és a felhasználó számára. Mindig kövesse a röntgensugár-expozícióval kapcsolatos biztonsági óvintézkedéseket.

3. A teljes felvétel elkészítéséhez nyomja le és tartsa lenyomva a **röntgen** gombot és/vagy a **röntgen lábkapcsolót**.

A felvétel alatt:

- Megjelenik egy sárga háttérű rendszerüzenet a sugárkibocsátás szimbólummal (lásd az alábbi ábrát)
- A felvétel alatt folyamatosan hangjelzés hallható

A kombinált felvétel során a hangjelzés viselkedése módosult, a röntgenkibocsátás gombjának és/vagy a röntgen lábkapcsoló felhasználó általi korai kiengedésének elkerülése végett. A hangjelzés ezentúl egy folyamatos hangsorozat. A hangjelzés a teljes kombinált felvétel alatt hallható, a felvétel megkezdésétől kezdve a hagyományos nézet végéig. Az emlő tomoszintézises és a hagyományos digitális mammográfiai felvétele között a hangjelzés nem szakad meg. Ne engedje fel a sugárkapcsolót, amíg a hangjelzés hallható.

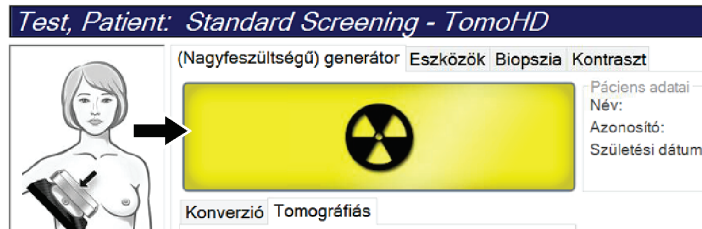

79. ábra: Felvétel folyamatban

4. Amikor a hangjelzés megszűnik és a rendszerüzenet a **Standby** (Készenlét) (lásd az alábbi ábrát) feliratot jeleníti meg, kiengedheti a **röntgen** gombot és/vagy a **röntgen lábkapcsolót**.



80. ábra: A felvétel elkészült

5. Engedje ki a kompressziós eszközt. Ha automatikusan kiengedés funkciót állítottak be, akkor a kompressziós eszköz a felvétel elkészítése után automatikusan felemelkedik.

8.3 Tomoszintézises túlokalizálási eljárás

1. Szereljen fel egy Lokalizációs lemezt, és szerelje a csőfejre a Szálkereszt eszközt. Ügyeljen rá, hogy a szálkereszt vezetői a röntgenmezőn kívül legyenek.
2. Nyisson meg egy új eljárást a megközelítéshez Tomo és vagy TomoHD nézetel.
3. Pozicionálja a páciensét és alkalmazzon kompressziót.
4. Készítsen el egy Tomo scout felvételt. Ellenőrizze, hogy látható-e a ROI a Lokalizációs lemez nyílásában. Ha nem, pozicionálja újra a páciensét, majd ismétlje meg a felvételt.
5. Ügyeljen a Compression Thickness (Kompressziós vastagság) értékére és ügyeljen a kimaradó szövet vastagságára a Lokalizációs lemez nyílásán át.
6. Görgessen végig a rekonstrukciós szeleteken, hogy beazonosítsa, melyiken látható a legjobban az elváltozás. Jegyezze a szeletszámot (mindegyik szelet 1 mm vastagságú).
7. Helyezze a felvételt készítő munkaállomás szálkeresztjét az elváltozásra.
8. A koordináták megtalálásához a gantry Szálkereszt eszköze számára görgessen végig a rekonstrukciókon, amíg azonosítani nem tudja az alfanumerikus koordinátákat.
9. Számítsa ki a túmélységet:

Érték	Példa
Emlőkompresszió vastagsága	50 mm
(+) Szövet vastagsága a lemez nyílásán át	+ 7 mm
(-) Annak a szeletnek a száma, amelyen az elváltozást megtalálták	- 30 mm
(+) Opcionális távolság a ROI után a drót számára	+ 5–15 mm
(=) A lokalizációs drót túmélysége	32–42 mm

10. Kapcsolja be a kollimátor fényét és igazítsa úgy a csőfej Szálkereszt eszközét, hogy egyezzen a felvételt készítő munkaállomás szálkeresztjével.
11. Pozicionálja és vezesse be a tüt.
12. Vigye a Szálkereszt eszköz vezetőit a röntgenmezőn kívülre.
13. Készítsen egy másik Tomo képet, hogy megbizonyosodjon a tű helyes helyzetéről. Annak kiszámításához, hogy szükség van-e korrekcióra, hasonlítsa össze a tű hegyének szeletszámát és az elváltozás szeletszámát.
14. Vezesse be a tűn keresztül a vezetődrótot, majd távolítsa el a tüt, ha szükséges, a drótot pozícióban hagyva.
15. Szükség esetén végezze el az alábbi lépéseket:
 - a. A drót helyes elhelyezésének ellenőrzéséhez készítsen egy Conventional (Hagyományos) vagy egy Tomo nézetet.
 - b. A drót vagy a tű helyzetének dokumentálásához használja a merőleges nézetet (Tomo vagy hagyományos üzemmódban is).
16. A lehetséges minimális kompresszió miatti lemezmozdítás lehetőségének kiküszöböléséhez merőleges nézetek esetén egyszerre csak egy nézetikont adjon hozzá.

Példa: Tűmélység számítása tomoszintézissel

Ebben a példában használja az előző oldal táblázatának értékeit, és nézze az alábbi ábrát.

A tűmélységet a lokalizációs lemez (9. pont) helyett a bőrszövet vonalától (1. pont) számítsa. Vezesse be minimum 27 mm-re a tűt (emlőkompresszió + kidomborodó szövet)

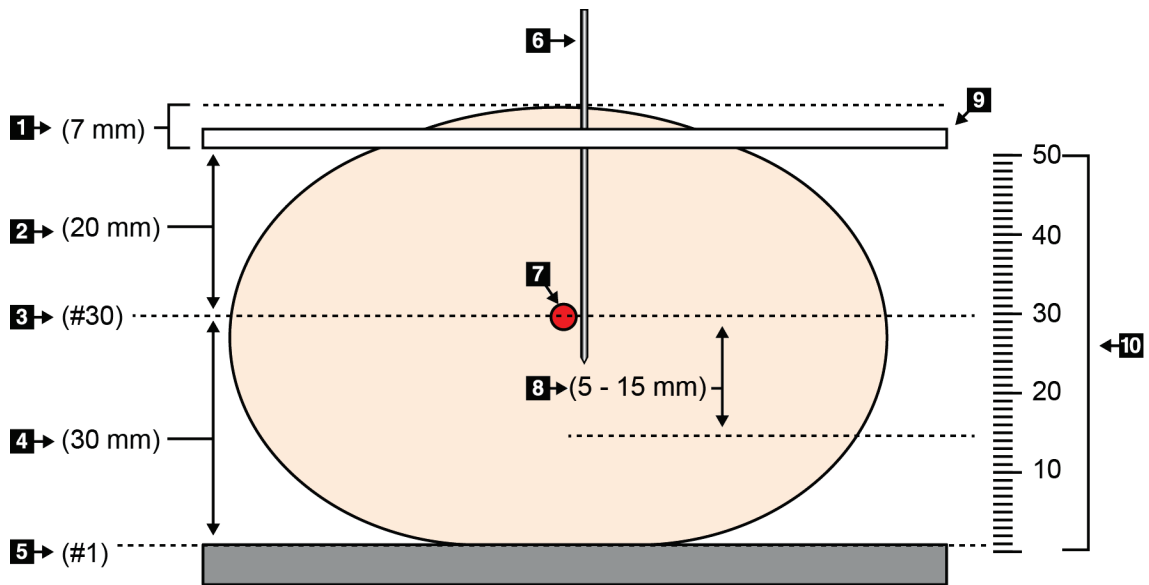

81. ábra: A tűmélység kiszámítása

Elem	Leírás	Példa
1	A szövet vastagsága a lokalizációs lemez nyílásán át	7 mm
2	A lokalizációs lemeztől az elváltozásig mért vastagság	
3	Elváltozás szeletszáma (annak a szeletnek a száma, ahol az elváltozás a legjobban (legtisztábban) látható)	30 mm
4	A detektortól az elváltozásig mért vastagság	
5	1. számú szelet	
6	Tű	
7	Elváltozás	
8	A tű bevezetése 5–15 mm-rel az elváltozáson túl (opcionális)	5–15 mm
9	Lokalizációs lemez	
10	Az emlőkompresszió vastagsága a detektortól (0 mm) a lokalizációs lemezig (ebben a példában 50 mm)	50 mm

9. fejezet: Karbantartás és tisztítás

9.1 Tisztítás

9.1.1 Általános információk a tisztításról

A rendszer minden olyan részét, amely hozzáér a pácienshez, minden egyes használat előtt tisztítsa meg és fertőtlenítőszerrel törölje le. Figyeljen oda a lemezekre és a képérzékelőre is.

**Figyelem!**

Ne használjon semmilyen hőforrást (például melegítőpárnát) a képérzékelőn.

A kompressziós lemezekkel óvatosan bánjon. Vizsgálja meg a lemezeket. Ha károsodást lát, cserélje ki a lemezt.

9.1.2 Általános tisztításhoz

Használjon szőszmentes törülőkendőt vagy lapot és vigyen fel hígított mosogatószeres folyadékot.

**Figyelem!**

Tisztítófolyadékokat a lehető legkisebb mennyiségben használjon. Ügyeljen arra, hogy a folyadék ne folyjon le a berendezésen.

Ha szappan és víz nem elegendő, akkor a Hologic az alábbiak bármelyikét javasolja:

- 10%-os hipóoldat és víz egy rész kereskedelmi forgalomban kapható hipóoldattal (általában 5,25% klór és 94,75% víz) és kilenc rész vízzel. Ezt az oldatot a legjobb eredmények érdekében naponta keverje ki.
- Kereskedelmi forgalomban kapható izopropil-alkohol oldalt (70%-os izopropil-alkohol térfogat szerint, hígítatlan)
- 3%-os maximális koncentrációjú hidrogén-peroxid oldat

Miután a fenti oldatok bármelyikét alkalmazta, használjon egy lapot és vigyen fel oldott mosogatószeres folyadékot minden olyan részre, amely a pácienssel érintkezhet.

**Vigyázat!**

Ha egy lemez potenciálisan fertőző anyagokhoz ér hozzá, lépjen kapcsolatba a fertőzéskontroll-felelőssel a lemez dekontaminálása érdekében.

**Figyelem!**

Az elektronikus alkatrészek károsodásának elkerülésére ne permetezzen fertőtlenítőszerrel a rendszerre.

9.1.3 Lehetséges sérülések vagy a berendezés károsodásának megelőzéséhez:

Ne használjon korrozív oldószert, súrolószereket és polírt. Válasszon olyan tisztító-/fertőtlenítőszeret, amely nem károsítja a műanyagokat, az alumíniumot és a szénszálakat.

Ne használjon erős tisztítószereket, súrolószereket, magas alkohol-koncentrációt vagy bármilyen koncentrációjú metanolt.

Ne tegye ki a berendezés részeit gőznek vagy magas hőmérsékletű sterilizálásnak.

Ne hagyja, hogy folyadék kerüljön a berendezés belső részeibe. Ne használjon tisztítóspray-eket vagy folyadékokat a berendezésen. Mindig tiszta törlőkendőt használjon és a spray-t vagy a folyadékot a kendőre tegye. Ha folyadék kerül a rendszerbe, válassza le az áramellátásról és vizsgálja meg a rendszert, mielőtt újból használatba venné.



Figyelem!

A helytelen tisztítási módok miatt a berendezés károsodhat, csökkenhet a képkalkotási teljesítmény vagy megnövekedhet az elektromos áramütés kockázata.

Mindig kövesse a tisztításra használt termék gyártójának utasításait. Az utasításokban az alkalmazásra és a hatóidőre, a tárolásra, a mosási előírásokra, a védőruházatra, az eltarthatóságra és a hulladékelhelyezésre vonatkozó útmutatások és óvintézkedések szerepelnek. Tartsa be az utasításokat és a terméket a lehető legbiztonságosabb és leghatékonyabb módon használja.

9.1.4 Felvételi munkaállomás

Az Image Display (Képmegjelenítő) képernyő tisztítása

Ne érjen hozzá az Image Display (Képmegjelenítő) monitor megjelenítő képernyőjéhez.

Az LCD képernyő külső felületének tisztítását óvatosan végezze. A megjelenítőterület tisztításához mindig használjon tiszta, puha, szöszmentes törlőkendőt. A mikroszálalás törlőkendők használata nem javasolt.

- Soha ne használjon spray-t vagy folyasson folyadékot a kijelzőre.
- Soha ne alkalmazzon nyomást a megjelenítőterületen.
- Soha ne használjon fluoridokat, ammóniát, alkoholt vagy súrolószert tartalmazó tisztítószert.
- Soha ne használjon hipót.
- Soha ne használjon acélsúrolót.
- Soha ne használjon dörzsszivacsot.

Számos termék kapható kereskedelmi forgalomban LCD kijelzők tisztítására. Bármilyen termék használható, amely nem tartalmazza a fent megadott összetevőket és a gyártó utasításai szerint alkalmazzák.

Az érintőképernyő tisztítása

Az érintőképernyő tisztításához használjon ablak- vagy üvegtisztító terméket. Egy kendővel vigye fel a tisztítószeret, majd tisztítsa meg az érintőképernyőt. A kendő nélkül ne alkalmazza a tisztítószeret a kijelzőn.

A billentyűzet tisztítása

Törölje le CRT kendővel a felületeket. Szükség esetén vákuummal tisztítsa ki a billentyűzetet. Ha folyadék került a billentyűzetbe, kérjen cserét a Műszaki támogatástól.

Az ujjlenyomat-olvasó tisztítása



Figyelem!

Az ujjlenyomat-olvasó megóvásához:

- Ne vigyen fel folyadékot közvetlenül az ujjlenyomat-olvasó ablakára.
 - Ne használjon alkoholtartalmú termékeket.
 - Soha ne merítse víz alá az ujjlenyomat-olvasót.
 - Soha ne alkalmazzon nyomást súroló hatású anyaggal az ujjlenyomat-olvasóra.
 - Ne nyomja meg az ujjlenyomat-olvasó ablakát.
-

Az ujjlenyomat-olvasó ablakának tisztításához tegye a következők egyikét:

- Alkalmazza egy celofánszalag ragasztós oldalát, majd távolítsa el a szalagot.
- Vigyen fel ammónia-alapú terméket egy kendőre, majd tisztítsa meg az ujjlenyomat-olvasó ablakát.

9.2 Karbantartás

9.2.1 Megelőző karbantartási ütemtervek

21. táblázat: A felhasználó által végzendő megelőző karbantartás

A karbantartási feladat leírása	Javasolt gyakoriság					
	Minden egyes használatkor	Hetente	Kéthetente	Havonta	Kéthavonta	Félévente
Lemez tisztítása és fertőtlenítése	✓					
Emlőplatform tisztítása és fertőtlenítése	✓					
Vizuálisan vizsgáljon meg mindent lemez, hogy nem sérült-e	✓					
Sík detektormező kalibráció *		✓				
Műtermék-értékelés *		✓				
Fantomkép *		✓				
Jel-zaj/Kontraszt-zaj mérések *		✓				
Geometria kalibráció (Tomoszintézis opció) *						✓
Kompressziós vastagság jelző *			✓			
Vizuális ellenőrzőlista *				✓		
Kompresszió *						✓

* Lásd a Minőség-ellenőrzési kézikönyvet

22. táblázat: A szervizmérnök által végzendő karbantartás

A karbantartási feladat leírása	Javasolt gyakoriság	
	Félévente	Évente
A gantry és a felvételkedészítő munkaállomás megtisztítása és vizsgálata	✓	
A sugárvédő pajzs vizsgálata letörés, repedés, törés és túl szoros rögzítés szempontjából.	✓	
Az összes elsődleges hálózati csatlakozás ellenőrzése	✓	
Retesek, biztonsági és határérték-kapcsolók ellenőrzése	✓	
C-ív vizsgálata/kenése	✓	
C-ív / A C-ív összes gombjának ellenőrzése	✓	
A C-ív- és a rotációs kalibráció ellenőrzése	✓	
Emlőplatform szűrőjének cseréje	✓	
Kompressziós erő kalibrációjának ellenőrzése	✓	
Kompressziós vastagság kalibrációjának ellenőrzése	✓	
A LED kollimátor lámpájának vizsgálata por és szennyeződés szempontjából	✓	
A kollimátor és a csigaművek megtisztítása és kenése	✓	
Rotációs fékellenőrzés elvégzése	✓	
Röntgenmező/Fénymező kalibrációjának ellenőrzése	✓	
kV kalibráció és csőáram kalibráció ellenőrzése	✓	
HVL értékelés ellenőrzése	✓	
Céldózis-ellenőrzés ellenőrzése	✓	
AEC 2D expozíció kompenzáció ellenőrzése	✓	
Rendszerfelbontás teszt végrehajtása *	✓	
Fantomkép minőségértékelésének végrehajtása *	✓	
Képi műtermékek kiértékelésének végrehajtása *	✓	
Felvételkedészítő munkaállomás fájljainak biztonsági mentése	✓	
Szünetmentes tápegység állapotának / Akkumulátorok állapotának értékelése	✓	
Az összes kalibrációs adat biztonsági mentése	✓	
* Lásd a Minőség-ellenőrzési kézikönyvet		

9.2.2 A visszanyerési funkció ismertetése

A Reclamation (Visszanyerés) egy automatikus funkció, amely lemezterületet szabadít fel az újonnan készített képek tárolására. A konfigurálható paraméterek alapján a rendszer megvárja, amíg összegyűlik egy adott számú kép, mielőtt a visszanyerés megkezdődne és a régebbi képek eltávolításra kerülnének a rendszerről.

10. fejezet: A rendszergazdai kezelőfelület

10.1 Admin (Rendszergazda) képernyő

Ez a rész az *Admin* (Rendszergazda) képernyőn elérhető funkciókat ismerteti. A képernyő összes funkciójának eléréséhez rendszergazdai, vezetői vagy szervizengedéllyel rendelkező felhasználóként jelentkezzen be a rendszerbe.

Az *Admin* (Rendszergazda) képernyő funkcióinak leírását lásd a következő oldalon található táblázatban.



Megjegyzés

A rendszer licenbeállításaitól függően különböző gombokat láthat.

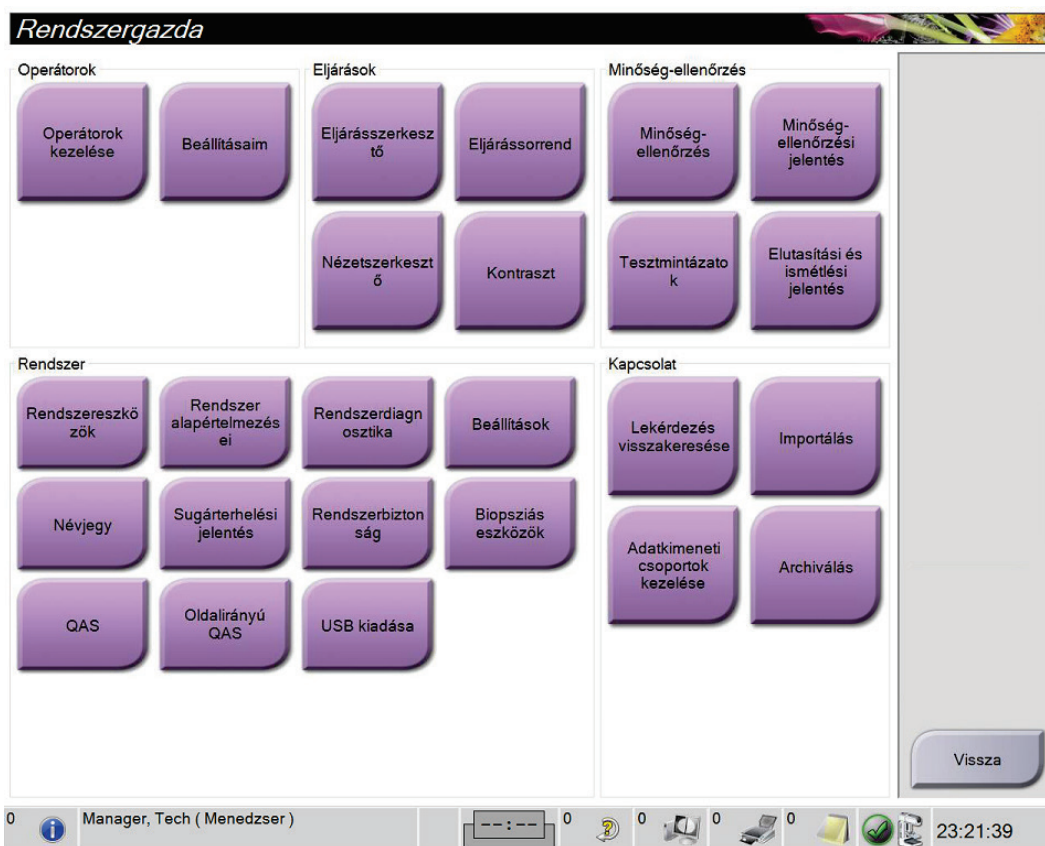

82. ábra: Admin (Rendszergazda) képernyő

Selenia Dimensions rendszer – felhasználói útmutató

10. fejezet: A rendszergazdai kezelőfelület

23. táblázat: Az Admin (Rendszergazda) képernyő funkciói

Csoport	Gomb	Funkció
Operators (Kezelőszemélyek)	Manage Operators (Kezelőszemélyek kezelése)	Kezelőszemélyek adatainak hozzáadása, törlése vagy módosítása.
	My Settings (Beállításaim)	Az aktuális kezelőszeméllyel kapcsolatos adatok módosítása.
Procedures (Eljárások)	Procedure Editor (Eljárászerkesztő)	Eljárások hozzáadása vagy szerkesztése, illetve az egyes felhasználók esetében a megtekintés sorrendjének a módosítása.
	Procedure Order (Eljárásrend)	Adott eljárási csoporton belül az eljárások sorrendjének a megtekintése vagy módosítása.
	View Editor (Nézetszerkesztő)	Adott eljárásra az alapértelmezett megtekintési sorrend beállítása, valamint az egyedi nézetek szerkesztése.
	Contrast (Kontraszt)	Hozzáférés a kontrasztanyag digitális mammográfia funkcióhoz, és az alapértelmezett beállítások konfigurálása.
Quality Control (Minőség-ellenőrzés)	Quality Control (Minőség-ellenőrzés)	Valamely minőség-ellenőrzési feladat kiválasztása teljesítésre vagy elvégzettként jelölésre.
	QC Report (Minőség-ellenőrzési jelentés)	Minőség-ellenőrzési jelentés létrehozása.
	Test Patterns (Tesztmintázatok)	Tesztmintázatok kiválasztása és elküldése a kimeneti eszközökre.
	Reject and Repeat Report (Elutasítási és ismétlési jelentés)	Elutasítási és ismétlési jelentés létrehozása.
System (Rendszer)	System Tools (Rendszerezszközök)	Szerviz célú kezelői felület a felvételi munkaállomás konfigurálására és azon problémák azonosítására.
	System Defaults (Rendszer alapértelmezései)	A gantry alapértelmezett értékeinek a beállítása.
	System Diagnostics (Rendszer-diagnosztika)	Valamennyi alrendszer állapotának megjelenítése.
	Preferences (Beállítások)	A rendszeren az egyéni beállítások megadása.
	About (Névjegy)	A rendszer leírása. Lásd A Névjegy képernyő oldal: 152.

23. táblázat: Az Admin (Rendszergazda) képernyő funkciói

Csoport	Gomb	Funkció
	Exposure Report (Sugárterhelési jelentés)	Sugárterhelési jelentés készítése.
	System Security (A rendszer biztonsága)	Hozzáférés a fiók biztonsági beállításaihoz a Számítógép-kezelés, Helyi biztonsági házirend, Helyi felhasználók és csoportok, valamint Helyi csoportházirend elemekhez a Windows operációs rendszeren belül
	Biopsy Devices (Biopsziás eszközök)	Az elérhető biopsziás eszközök megtekintése és konfigurálása.
	QAS	A <i>QAS Needle Test</i> (QAS tűteszt) képernyő elérése.
	Lateral QAS (Oldalirányú QAS)	A <i>Lateral QAS Needle Test</i> (Oldalirányú QAS tűteszt) képernyő elérése.
	Eject USB (USB kiadása)	Az USB-porthoz csatlakoztatott adathordozó eszköz kiadása.
Connectivity (Kapcsolat)	Query Retrieve (Lekérés és visszakeresés)	Betegadatok lekérése és visszakeresése a konfigurált eszközökről.
	Import (Importálás)	Adatok importálása egy DICOM-forrásról.
	Manage Output Groups (Adatkimeneti csoportok kezelése)	Adatkimeneti csoportok hozzáadása, törlése vagy szerkesztése.
	Archive (Archiválás)	Helyi vizsgálatok hálózati tárolóhelyre küldése vagy eltávolítható adathordozó eszközökre exportálása.
A funkciók eléréséhez engedélyre van szükség. Az engedély szintje szabályozza az elérhető és módosítható funkciókat.		

10.2 A Névjegy képernyő

Az *About* (Névjegy) képernyő tájékoztatást ad a gépről, például a rendszerszintről, az IP-címről és a gantry sorozatszámáról. Az ilyen fajta adatok hasznosak lehetnek a Hologic vállalattal való együttműködés során a rendszert érintő problémák megoldásában vagy a rendszer konfigurálásában.

A képernyő két módon érhető el:

- A *Select Patient* (Páciens kiválasztása) képernyőn válassza ki a tálcán a **System Status (tubehead)** (Rendszerállapot [csőfej]) ikont, majd válassza ki az **About...** (Névjegy) elemet.
- Az *Admin* (Rendszergazda) képernyőn a System (Rendszer) csoportban nyomja meg az **About** (Névjegy) gombot.

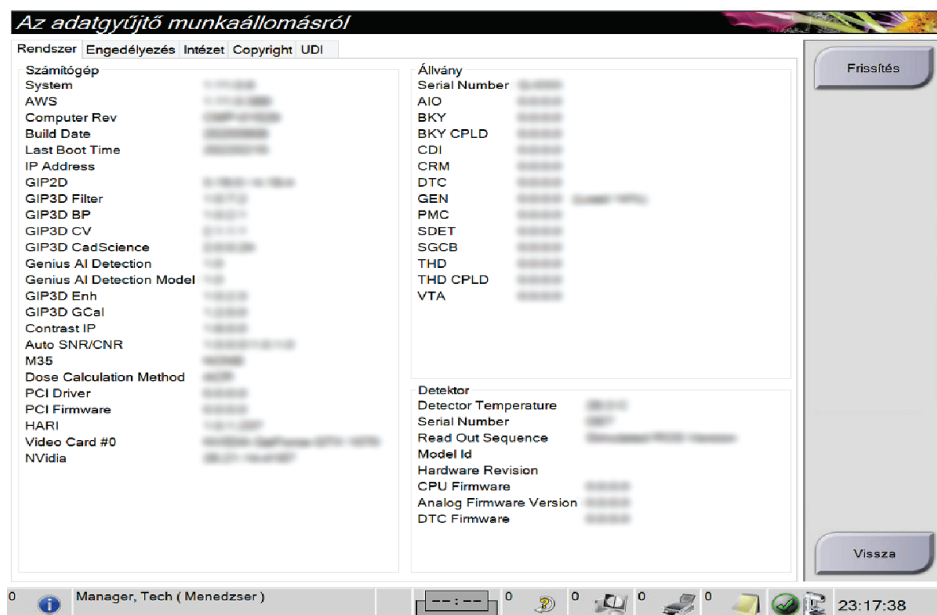

83. ábra: Az *About* (the Acquisition Workstation) (Névjegy [felvételi munkaállomás]) képernyő System (Rendszer) lapfüle

Az *About* (Névjegy) képernyőn öt lapfűl található:

- **System** (Rendszer) lapfűl (alapértelmezett) – a rendszer konfigurációjával kapcsolatos információkat sorolja fel
- **Licensing** (Licenckezelés) lapfűl – az erre a gépre telepített, a Hologic licenccel aktivált opciókat sorolja fel
- **Institution** (Intézmény) lap – a szervezet nevének és címének, valamint az adott géphez rendelt Station Name (Állomásnév) felsorolása
- **Copyright** (Szerzői jog) lapfűl – a Hologic vállalathoz, valamint az erre a gépre telepített szoftverek harmadik felekhez tartozó szerzői jogait sorolja fel
- **UDI** lapfűl – az ehhez a géphez tartozó egyedi eszközazonosító(ka)t sorolja fel

10.2.1 Licensing (Licenckezelés) lapfűl

Az *About* (Névjegy) képernyő **Licensing** (Licenckezelés) lapján a rendszerre telepített összes licenc látható.



Megjegyzés

A Hologic konfigurálja az egyes rendszereket a speciális követelmények teljesítése érdekében. Előfordulhat, hogy az Ön konfigurációja nem rendelkezik a jelen kézikönyvben szereplő összes opcióval és tartozékkal.



Megjegyzés

A kézikönyvben leírt funkciók nem mindegyike érhető el minden régióban. Információkért forduljon a Hologic képviselőjéhez.

Az adatgyűjtő munkaállomásról

Rendszer	Engedélyezés	Intézet	Copyright	UDI
Számítógép				
3DUorum	Engedélyezett			
Biopszia	Engedélyezett			
Biopsziás minta	Engedélyezett			
Clarity HD	Engedélyezett			
C-View 1	Engedélyezett			
C-View természetes nézete	Engedélyezett			
Diagnosztika	Engedélyezett			
Értés.	Engedélyezett			
ImageChecker CAD	Engedélyezett			
Intelligens 2D	Engedélyezett			
Intelligens 2D-térkép	Engedélyezett			
I-View CE2D	Engedélyezett			
Kontrasztanyag biopszia	Engedélyezett			
Laterális kar	Engedélyezett			
Mester	Engedélyezett			
Mozgási segéd	Engedélyezett			
Pozicionáló segéd	Engedélyezett			
Quantra	Engedélyezett			
Rendszer	Engedélyezett			
SmartCurve	Engedélyezett			
SmartCurve 2	Engedélyezett			
Speciális adatkapcsolat	Engedélyezett			
Speciális BioMed	Engedélyezett			
Tomográfias	Engedélyezett			
Tomográfias biopszia	Engedélyezett			

Frissítés

Vissza

0 Manager, Tech (Menedzser) 0 0 0 0 0 23:18:27

84. ábra: Az *About* (Névjegy) képernyő **Licensing** (Licenckezelés) lapfűle

10.3 A beállított felhasználói nyelv módosítása

A felhasználók beállíthatják úgy a felhasználói felület nyelvét, hogy bejelentkezéskor automatikusan átváltson az általuk kiválasztott nyelvre.

1. Az *Admin* (Rendszergazda) képernyő *Operators* (Operátorok) csoportjában válassza a **My Settings** (Saját beállítások) lehetőséget.



Megjegyzés

A **My Settings** (Saját beállítások) lehetőség a tálcáról is elérhető. Válassza ki a *User Name* (Felhasználónév) területet, majd a felugró menüben válassza a **My Settings** (Saját beállítások) lehetőséget.

2. Megnyílik az *Edit Operator* (Operátor szerkesztése) képernyő **Users** (Felhasználók) lapja. A *Locale* (Területi beállítás) mezőben válasszon egy nyelvet a legördülő listából.
3. Válassza a **Save** (Mentés) lehetőséget, majd válassza az **OK** gombot az *Update Successful* (Frissítés sikeres) üzenetre adott válaszként. A felhasználói felület a kiválasztott nyelvre változik.

10.4 Az Auto-Hanging (Automatikus képelrendezés) és az Auto-Pairing (Automatikus párosítás) funkciók beállítása

A rendszer beállításához a képek Auto-Hanging (Automatikus képelrendezés) és Auto-Pairing (Automatikus párosítás) kezelésére:

1. Az *Admin* (Rendszergazda) képernyő *Operators* (Operátorok) csoportjában válassza a **My Settings** (Saját beállítások) lehetőséget.



Megjegyzés

A **My Settings** (Saját beállítások) lehetőség a tálcáról is elérhető. Válassza ki a **User Name** (Felhasználónév) területet, majd a felugró menüben válassza a **My Settings** (Saját beállítások) lehetőséget.

2. Megnyílik az *Edit Operator* (Operátor szerkesztése) képernyő. Válassza a **Workflow** (Munkafolyamat) lapot.
 - Válassza ki az Auto-Hanging (Automatikus képelrendezés) jelölőnégyzetet egy korábbi vizsgálat 4 elemes üzemmódban történő automatikus megjelenítéséhez.
 - Válassza ki az Auto-Pairing (Automatikus párosítás) jelölőnégyzetet egy korábbi nézet többelemes üzemmódban történő megjelenítéséhez az újonnan felvett kép mellett.

Operátor szerkesztése: Manager, Tech

Felhasználó: Munkafolyamat

Automatikus képelrendezés	
Automatikus képelrendezés engedélyezése	<input checked="" type="checkbox"/>
CC kép elhelyezése	Fent
Bal oldali lateralitás képének elhelyezése	Jobb
Automatikus képelrendezés ismétlődő nézetei	Régebbi elrendezése

Automatikus párosítás	
Automatikus párosítás engedélyezése	<input checked="" type="checkbox"/>
Automatikus párosítás protokollja	Kiválasztás miniatűr képen
Automatikus párosítás ismétlődő nézetei	Nincs párosítás
Mellkasfal illesztése	<input checked="" type="checkbox"/>

85. ábra: Az Auto-Hanging (Automatikus képelrendezés) és az Auto-Pairing (Automatikus párosítás) funkciók bekapcsolása

3. Válassza a **Save** (Mentés) lehetőséget, majd válassza az **OK** gombot az *Update Successful* (Frissítés sikeres) üzenetre adott válaszként.

10.5 Többsoros eljáráslapok beállítása

Az operátori preferenciák beállíthatók úgy, hogy az eljáráslapok tetején az eljárásnévből több jelenjen meg. Az eljáráslapok egy szövegsorosról több szövegsorosra módosításához:

1. Az *Admin* (Rendszergazda) képernyő *Operators* (Operátorok) csoportjában válassza a **My Settings** (Saját beállítások) lehetőséget.



Megjegyzés

A **My Settings** (Saját beállítások) lehetőség a tálcáról is elérhető. Válassza ki a *User Name* (Felhasználónév) területet, majd a felugró menüben válassza a **My Settings** (Saját beállítások) lehetőséget.

2. Megnyílik az *Edit Operator* (Operátor szerkesztése) képernyő. Válassza a **Workflow** (Munkafolyamat) lapot.
3. Válassza ki a **Use Multi Line Procedure Tabs** (Többsoros eljáráslapok beállítása) jelölőnégyzetet.

Operátor szerkesztése: Manager, Tech

Felhasználó: Munkafolyamat:

Automatikus képelrendezés

Automatikus képelrendezés engedélyezése	<input checked="" type="checkbox"/>
CC kép elhelyezése	Fent
Bal oldali lateralitás képének elhelyezése	Jobb
Automatikus képelrendezés ismétlődő nézetei	Régebbi elrendezése

Automatikus párosítás

Automatikus párosítás engedélyezése	<input checked="" type="checkbox"/>
Automatikus párosítás protokollja	Kiválasztás miniatűr képen
Automatikus párosítás ismétlődő nézetei	Nincs párosítás
Mellkasfal illesztése	<input checked="" type="checkbox"/>

Eljárás megjelenítése

Eljárásrend	Legújabb először
Többsoros eljáráslapok használata	<input checked="" type="checkbox"/>

86. ábra: Többsoros eljáráslapok bekapcsolása

4. Válassza a **Save** (Mentés) elemet, majd az **OK** elemet az *Update Successful* (Sikeres frissítés) üzenetben.

10.6 Magasságmemória bekapcsolása és beállítása

A felhasználók bekapcsolhatják és beállíthatják úgy a felvételkedészítő munkaállomás magasságát, hogy bejelentkezéskor automatikusan az általuk kiválasztott beállításra váltson. A magasság-beállítási memória bekapcsolásához és beállításához:

1. Az *Admin* (Rendszergazda) képernyő *Operators* (Operátorok) csoportjában válassza a **My Settings** (Saját beállítások) lehetőséget.

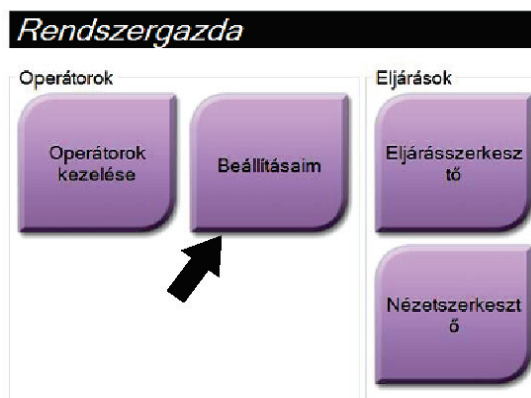

87. ábra: Az *Admin* (Rendszergazda) képernyő *My Settings* (Saját beállítások) gombja



Megjegyzés

A **My Settings** (Saját beállítások) lehetőség a tálcáról is elérhető. Válassza ki a *User Name* (Felhasználónév) területet, majd a felugró menüben válassza a **My Settings** (Saját beállítások) lehetőséget.

2. Az *Edit Operator* (Operátor szerkesztése) képernyőn válassza a **Console** (Konzol) lapot.
3. A magasság-beállítási memória bekapcsolásához válassza az „Auto-Height adjustment on login” (Automatikus magasságbeállítás bejelentkezéskor) mezőtől jobbra lévő választógombot. Megjelenik egy pipa. (A magasság-beállítási memória kikapcsolásához törölje a választógomb kiválasztását.)

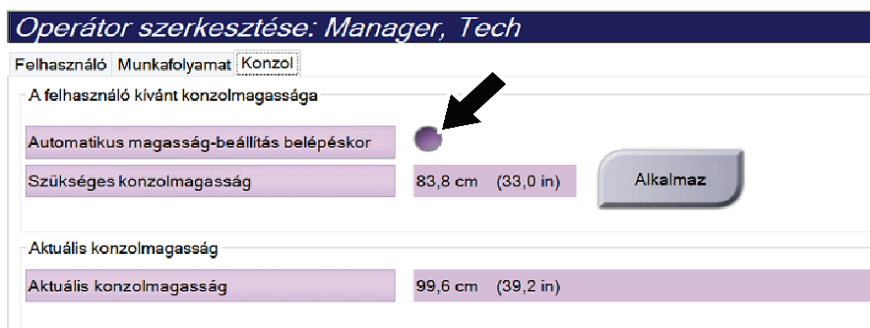

88. ábra: Az *Edit Operator* (Operátor szerkesztése) képernyő *Console* (Konzol) lapja

4. A kívánt magasság beállításához használja a ▲ FEL és a ▼ LE gombokat a magasságbeállítás vezérlőpanelén (lásd az alábbi ábrát).

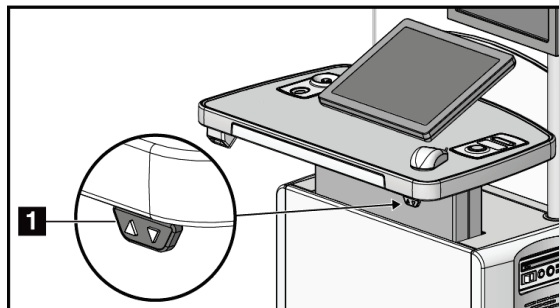

89. ábra: Magasságbeállítás vezérlőpanele

5. A Desired console height (Kívánt konzolmagasság) mező a jelenlegi pozíció szerinti magasságot jeleníti meg. A Current console height (Jelenlegi konzolmagasság) mezőben az utoljára mentett magasság látható. (Lásd az alábbi ábrát.) A kívánt magasságbeállítás elmentéséhez válassza az **Apply** (Alkalmazás) lehetőséget.

Operátor szerkesztése: Manager, Tech

Felhasználó Munkafolyamat Konzol

A felhasználó kívánt konzolmagassága

Automatikus magasság-beállítás belépéskor	<input checked="" type="checkbox"/>	
Szükséges konzolmagasság	83,8 cm (33,0 in)	Alkalmaz

Aktuális konzolmagasság

Aktuális konzolmagasság	99,6 cm (39,2 in)
-------------------------	-------------------

90. ábra: Desired Console Height (Kívánt konzolmagasság) és Current Console Height (Jelenlegi konzolmagasság) mezők

6. Válassza a **Save** (Mentés) lehetőséget, majd válassza az **OK** gombot az *Update Successful* (Frissítés sikeres) üzenetre adott válaszként.

10.7 Alapértelmezett magasság bekapcsolása és beállítása

A vezető felhasználó beállíthatja a felvételkedészítő munkaállomást úgy, hogy a felhasználó kijelentkezésekor automatikusan visszatérjen az alapértelmezett magasságra. Az alapértelmezett magasság bekapcsolásához és beállításához:

1. Az *Admin* (Rendszergazda) képernyő System (Rendszer) csoportjában válassza a **Preferences** (Beállítások) lehetőséget.



91. ábra: Az Admin (Rendszergazda) képernyő Preferences (Beállítások) gombja

2. A *System Preferences* (Rendszerbeállítások) képernyőn válassza a **Console** (Konzol) lapot.
3. Az alapértelmezett magasság bekapcsolásához válassza az „Auto-Height adjustment on logout” (Automatikus magasságbeállítás kijelentkezéskor) mezőtől jobbra lévő választógombot. Megjelenik egy pipa. (Az alapértelmezett magasságbeállítás lehetőség kikapcsolásához törölje a választógomb kiválasztását.)

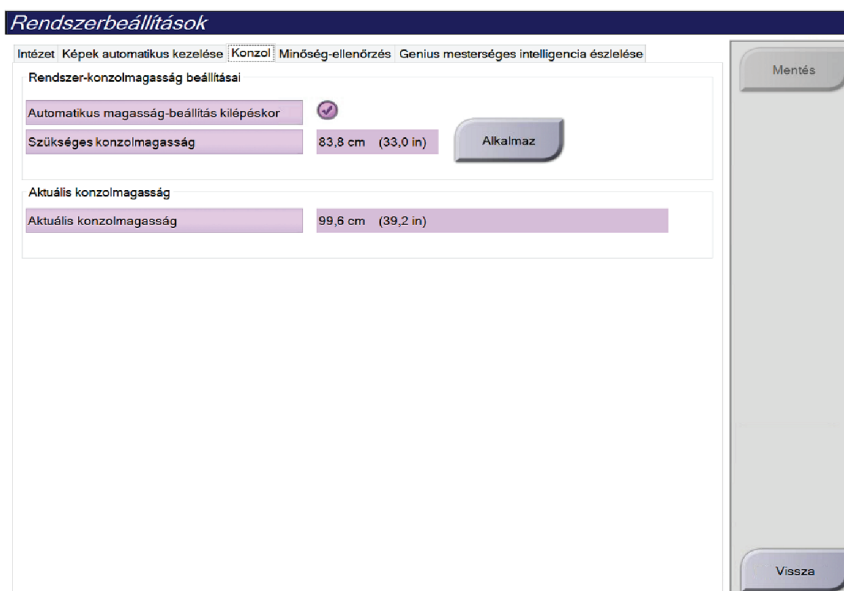

92. ábra: A System Preferences (Rendszerbeállítások) képernyő Console (Konzol) lapja

4. A kívánt magasság beállításához használja a ▲ FEL és a ▼ LE gombokat a magasságbeállítás vezérlőpanelén (lásd az alábbi ábrát).

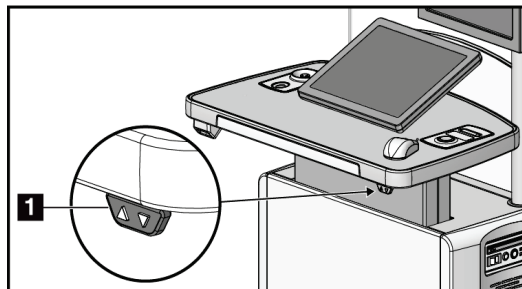

93. ábra: Magasságbeállítás vezérlőpanele

5. A Desired console height (Kívánt konzolmagasság) mező a jelenlegi pozíció szerinti magasságot jeleníti meg. A Current console height (Jelenlegi konzolmagasság) mezőben az utoljára mentett magasság látható. (Lásd az alábbi ábrát.) A kívánt magasságbeállítás elmentéséhez válassza az **Apply** (Alkalmazás) lehetőséget.



94. ábra: Desired Console Height (Kívánt konzolmagasság) és Current Console Height (Jelenlegi konzolmagasság) mezők

6. Válassza a **Save** (Mentés) gombot, majd az **OK** (Rendben) gombbal nyugtázza az *Update Successful* (Sikeres frissítés) üzenetet.

10.8 Képek Auto-Accept (Automatikus jóváhagyás) és Auto-Pend (Automatikus felfüggesztés) kezelése

A menedzser felhasználók konfigurálhatják a rendszert az új képek automatikus jóváhagyására vagy automatikus felfüggesztésére.

1. Az *Admin* (Rendszergazda) képernyő System (Rendszer) csoportjában válassza a **Preferences** (Beállítások) lehetőséget. Megnyílik a *System Preferences* (Rendszerbeállítások) képernyő.
2. Válassza **Image Auto Disposition** (Kép automatikus kezelése) lapot.
3. A legördülő menük használatával válassza ki az automatikus kezelési módot az egyes képtípusokhoz.
 - Az újonnan készített kép manuális jóváhagyásához, elutasításához vagy felfüggesztéséhez válassza a **Manual** (Manuális) beállítást.
 - Az újonnan készített kép automatikus jóváhagyásához válassza az **Accept** (Jóváhagyás) beállítást.
 - Az újonnan készített kép automatikus felfüggesztéséhez válassza a **Pend** (Függőben) beállítást.

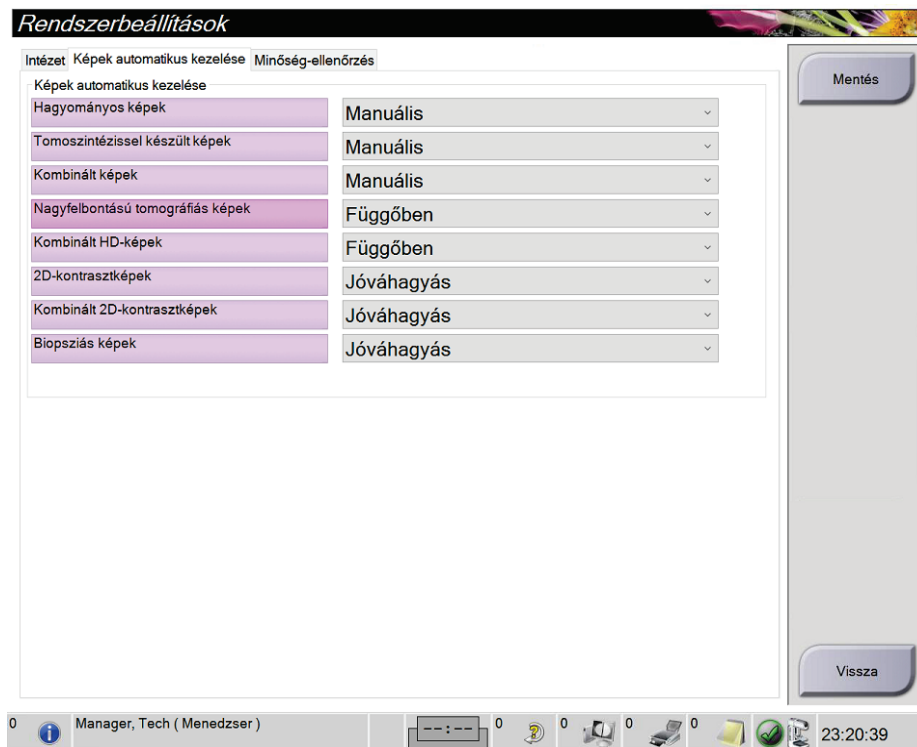

95. ábra: Image Auto Disposition (Kép automatikus kezelése) mód beállítása

4. Válassza a **Save** (Mentés) lehetőséget, majd válassza az **OK** gombot az *Update Successful* (Frissítés sikeres) üzenetre adott válaszként.

10.9 A kontraszt alapértelmezett értékeinek beállítása

A vezető felhasználók konfigurálhatják az időzítő alapértelmezett időtartamait és a kontraszt alapértelmezett adatait.

Az időzítő alapértelmezett időtartamainak beállítása

1. Az *Admin* (Rendszergazda) képernyő Procedures (Eljárások) csoportjában válassza a **Contrast** (Kontraszt) gombot.

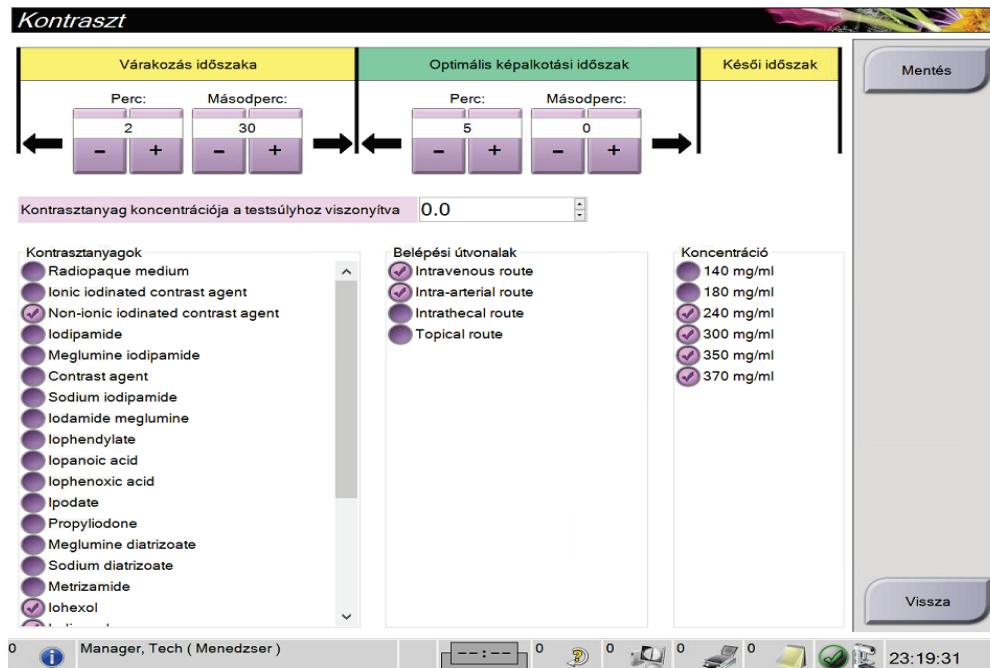

96. ábra: I-View 2D Contrast (I-View 2D kontraszt) alapértelmezett beállítások

2. A plusz (+) vagy mínusz (-) gombok kiválasztásával módosítsa a Minutes (Perc) és Seconds (Másodperc) értékeket a **Waiting Period** (Várakozási időtartam) és **Optimal Imaging Period** (Optimális képalkotási időtartam) tekintetében.
3. Válassza a **Save** (Mentés) lehetőséget.
A kiválasztott értékek az időzítő alapértelmezett beállításaként jelennek meg a **Contrast** (Kontraszt) lapfülön.

Az alapértelmezett kontrasztadatok beállítása

1. Az *Admin* (Rendszergazda) képernyő Procedures (Eljárások) csoportjában válassza a **Contrast** (Kontraszt) gombot.
2. Válasszon ki egy vagy több lehetőséget a **Contrast agents** (Kontrasztanyagok), az **Entry routes** (Beviteli módok) és a **Concentration** (Koncentráció) alatt. Lásd az előző ábrát.
3. Válassza a **Save** (Mentés) lehetőséget.
A kiválasztott lehetőségek alapértelmezett opcióként jelennek meg a Contrast Information (Kontrasztadatok) párbeszédpanelen.

10.10 A Genius AI Detection preferenciáinak beállítása

Előfordulhat, hogy egy eljárást ismételten meg kell tekinteni. A vezető felhasználó beállíthatja, hogy kettős nézet esetén melyik kép használata történjen a Genius AI Detection eset feldolgozásához.

A kettős nézetek rendszer általi alapértelmezett kiválasztásának beállítása:

1. Az *Admin* (Rendszergazda) képernyő *System* (Rendszer) csoportjában válassza a **Preferences** (Beállítások) gombot. Megnyílik a *System Preferences* (Rendszerbeállítások) képernyő.
2. Válassza a **Genius AI Detection** lapot.
3. A „Genius AI Case Processing Automatic Duplicate View Selection” (Genius AI által végzett esetfeldolgozás, automatikus kettős nézet kiválasztása) mezőben válassza a **Newest** (Legújabb) vagy az **Oldest** (Legrégebbi) lehetőséget.
 - A **Newest** (Legújabb) lehetőség esetén a rendszer automatikusan a legújabb képet választja ki az eset feldolgozásához.
 - Az **Oldest** (Legrégebbi) lehetőség esetén a rendszer automatikusan a legrégebbi képet választja ki az eset feldolgozásához.



97. ábra: Automatikus kiválasztás a Genius AI által végzett esetfeldolgozáshoz

4. Válassza a **Save** (Mentés) gombot, majd az **OK** (Rendben) gombbal nyugtázza az *Update Successful* (Sikeres frissítés) üzenetet.

A kettős nézetek felhasználó általi kiválasztásának engedélyezése:

1. Az *Admin* (Rendszergazda) képernyő *System* (Rendszer) csoportjában válassza a **Preferences** (Beállítások) gombot. Megnyílik a *System Preferences* (Rendszerbeállítások) képernyő.
2. Válassza a **Genius AI Detection** lapot.
3. A felhasználó általi kiválasztás engedélyezéséhez válassza az *Enable User View Selection for Genius AI Case Processing* (Felhasználói nézet kiválasztásának engedélyezése Genius AI eset feldolgozásához) választógombot. Megjelenik egy pipa. (A felhasználó általi kiválasztás letiltásához törölje a választógomb kijelölését.)

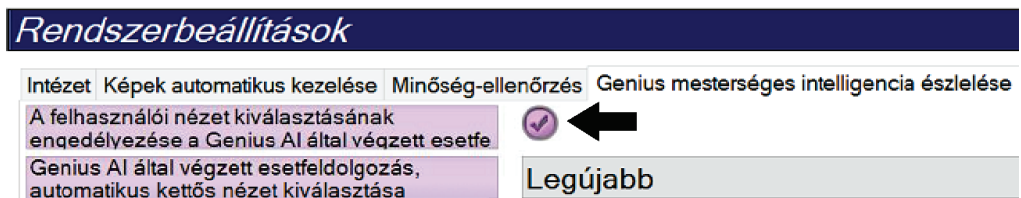

98. ábra: Automatikus kiválasztás a Genius AI által végzett esetfeldolgozáshoz

4. Válassza a **Save** (Mentés) gombot, majd az **OK** (Rendben) gombbal nyugtázza az *Update Successful* (Sikeres frissítés) üzenetet.

Ha kettős nézet felvétele és elfogadása történik, a rendszer mutatja, hogy a felhasználó választotta ki a Genius AI Detection eset feldolgozásához használt képet. A Procedure (Eljárás) képernyő Tools (Eszközök) lapján nagy pipajel látható. Az eset feldolgozásához kiválasztott kép miniatűrjét egy kis pipajel mutatja. (Lásd az alábbi ábrát.)

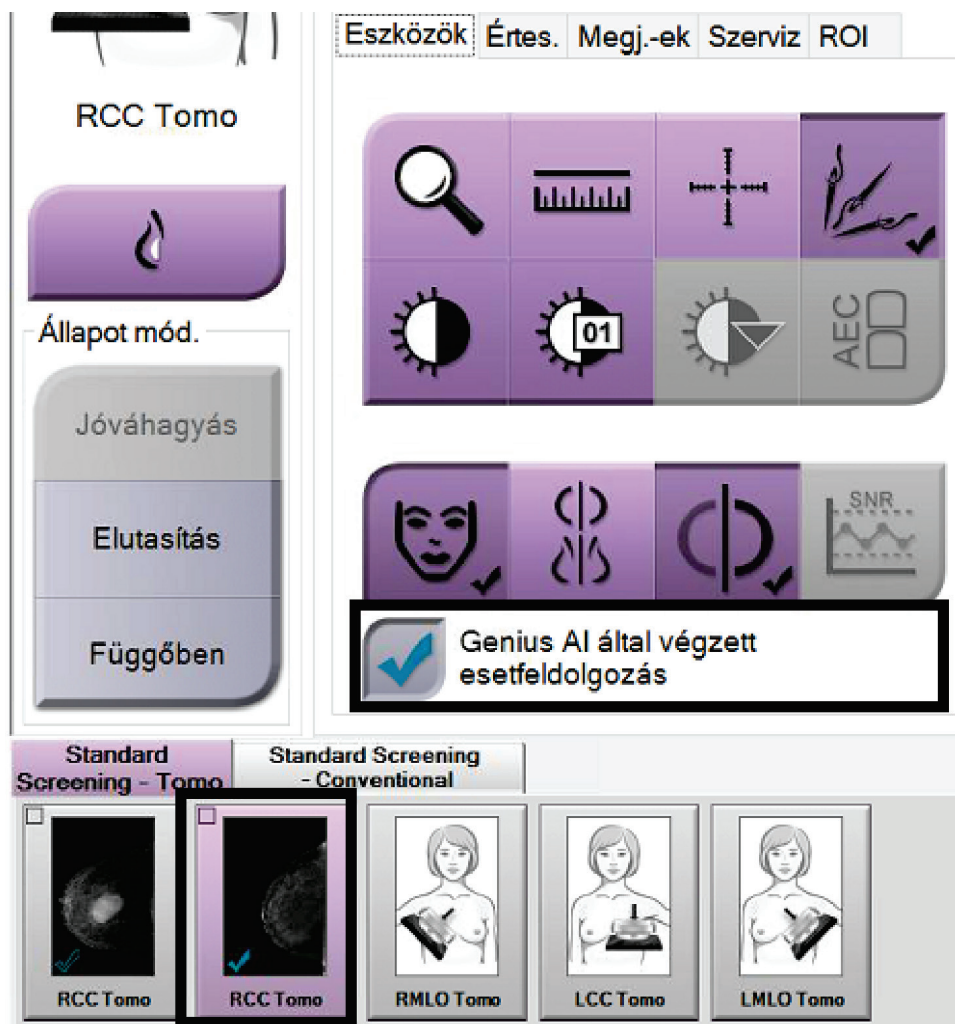

99. ábra: Felhasználói kiválasztás a Genius AI Detection által végzett esetfeldolgozáshoz

10.11 System Tools (Rendszereszközök)

A System Tools (Rendszereszközök) segédprogramhoz a Radiológiai technikus menedzserek és a Service (Szerviz) engedéllyel rendelkező felhasználók férhetnek hozzá. A System Tools (Rendszereszközök) segédprogram tartalmazza a rendszer konfigurációs adatait. A segédprogram eléréséhez válassza a System (Rendszer) csoport **System Tools** (Rendszereszközök) elemét az *Admin* (Rendszergazda) képernyőn.



100. ábra: System Tools (Rendszereszközök) gomb

10.11.1 System Tools (Rendszereszközök) funkció a Radiológiai technikus menedzser számára

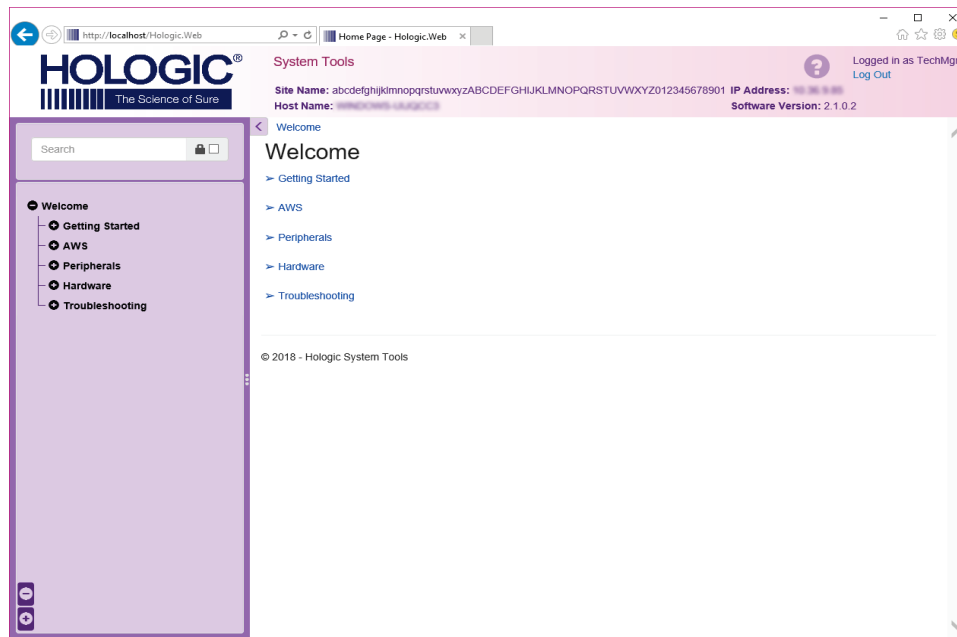

101. ábra: System Tools (Rendszereszközök) képernyő

24. táblázat: Radiológiai technikus menedzser – System Tools (Rendszerezszközök) funkciók

Szakasz	Képernyőfunkciók
Első lépések	<p>About (Névjegy): A szervizeszköz bemutatása.</p> <p>FAQ (Gyakran ismételt kérdések): A gyakran ismételt kérdések listája.</p> <p>Glossary (Szójegyzék): Kifejezések és magyarázatok listája.</p> <p>Platform: Könyvtárak, szoftververziószámok és rendszerszoftver statisztikák listája.</p> <p>Shortcuts (Billentyűparancsok): A Windows billentyűparancsainak listája.</p>
AWS	<p>Connectivity (Kapcsolat): A telepített eszközök listája.</p> <p>Film & Image Information (Film- és képadatok): Képlelet készítése.* Minőség-ellenőrzési jelentés létrehozása. (*Ez a lelet távoli számítógépről is elérhető. Lásd a Képleletek távoli elérése oldal: 168 című részt.)</p> <p>Licensing (Licenckezelés): A telepített licenckek listája.</p> <p>User Interface (Felhasználói felület): A beállítások módosítása szoftveralkalmazásban.</p> <p>Internationalization (Internacionalizáció): A helyi nyelv és kultúra kiválasztása.</p>
Hibaelhárítás	<p>AWS: Képek letöltését teszi lehetővé.</p> <p>Computer (Számítógép): Rendszerkezelés és hálózati információk.</p> <p>Log (Napló): Az eseménynapló beállításainak módosítása.</p> <p>Backups (Biztonsági mentések): A rendszer biztonsági mentéseinek vezérlése.</p>

10.11.2 Képleletek távoli elérése

Képleletek elérése a rendszerre hálózaton keresztül csatlakozó távoli számítógéppel. Ez a funkció olyan intézményekben lehet hasznos, amelyek nem engedélyezik a leletek közvetlenül USB-re történő letöltését a rendszerről.

A képleletek távoli számítógépről történő eléréséhez végezze el a következő lépéseket. Ehhez az eljáráshoz a System Tools (Rendszerezszközök) felületre Manager (Menedzser) szintű felhasználóként kell bejelentkeznie.

1. Kérje le az elérni kívánt rendszer IP-címét. Az IP-cím az IT rendszergazdától vagy a rendszerről kérhető le. A rendszeren lépjen az *About* (Névjegy) képernyőre és válassza a **System** (Rendszer) lapot. Írja le az IP-címet.
2. A távoli számítógépen az internetes böngésző használatával lépjen a következő oldalra: [http://\[IP address\]/Hologic.web/MainPage.aspx](http://[IP address]/Hologic.web/MainPage.aspx). Használja az 1. lépésben lekérdezett IP-címet.
3. Megnyílik a *System Tools Login* (Rendszerezszközök – bejelentkezés) képernyő. Írjon be Menedzser-szintű felhasználónevet és jelszót, majd válassza a **Log in** (Bejelentkezés) gombot.



102. ábra: *System Tools Login* (Rendszerezszközök – bejelentkezés) képernyő

- Megnyílik a *System Tools Welcome* (Rendszerezszközök – Üdvözljük) képernyő. Lépjen az **AWS > Film & Image Information > Create Image Report** (AWS > Film- és képadatok > Képlelet létrehozása) menüpontra.

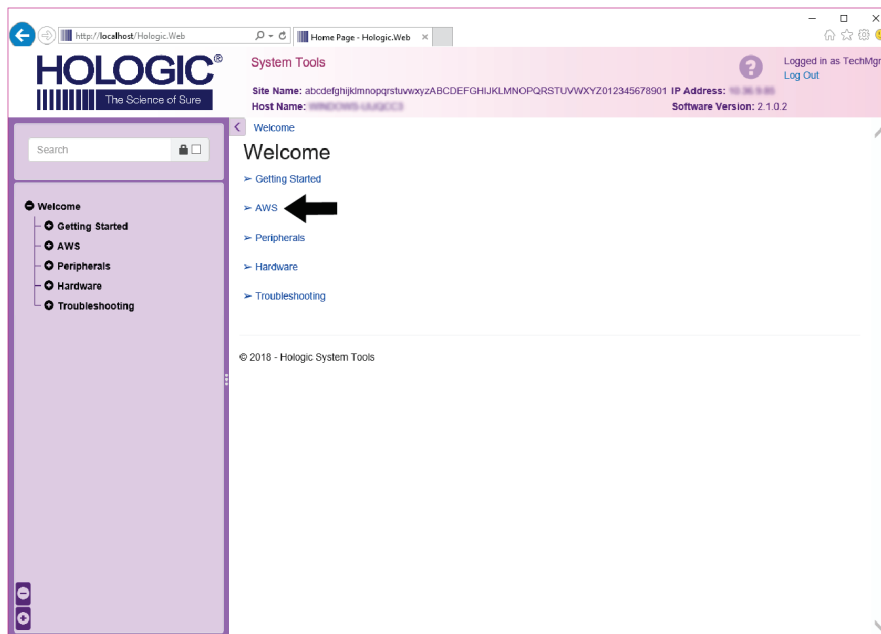

103. ábra: *System Tools Welcome* (Rendszerezszközök – Üdvözljük) képernyő

- Válassza ki a lelet paramétereit, majd kattintson a **Generate** (Létrehozás) lehetőségre.

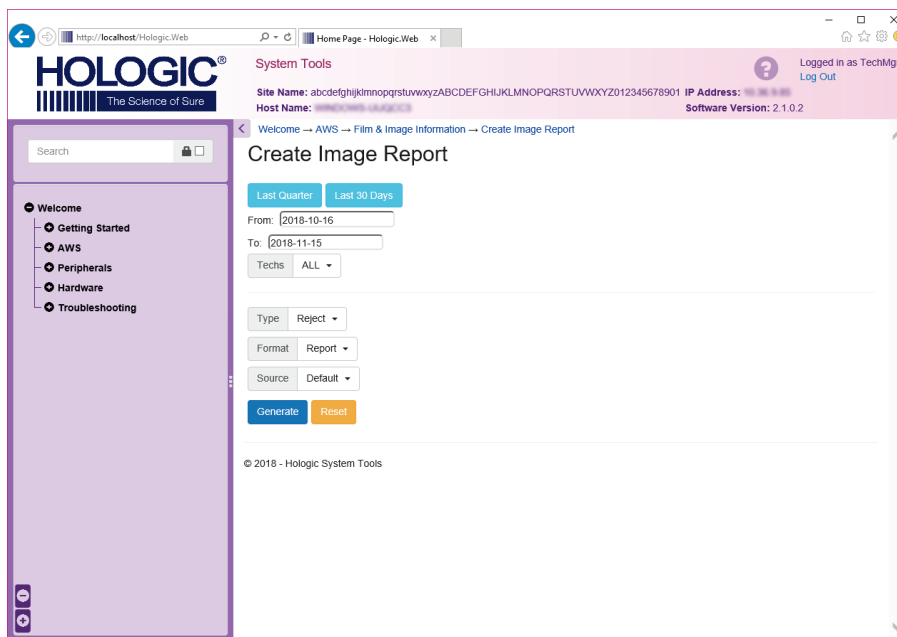

104. ábra: A *Create Image Report* (Képlelet készítése) paramétereit

Selenia Dimensions rendszer – felhasználói útmutató

10. fejezet: A rendszergazdai kezelőfelület

- A lelet megjelenik a képernyőn. Görgessen a lelet aljára és válassza ki vagy a **Download to (html)** (Letöltés: html) vagy a **Download to (csv)** (Letöltés: csv) lehetőséget a fájl letöltési típusaként. Amikor a rendszer arra kéri, kattintson a **Save** (Mentés) gombra.

The screenshot shows the HOLOGIC System Tools interface. The main content area displays a table with the following data:

Reason	Count	Percentage
6. Incorrect Patient ID	0	0%
7. X-ray Equipment Failure	0	0%
8. Software Failure	0	0%
9. Blank Image	0	0%
10. Wire Localization	0	0%
11. Aborted AEC Exposure	0	0%
12. Other	0	0%
Totals:	0	100%

Below the table, there are summary statistics:

Total with Reasons:	0
Total Exposures:	0
Ratio (%):	0%

At the bottom of the interface, there are two links: "Download html (Right click to download)" and "Download csv (Right click to download)". A black arrow points to the "Download html" link.

105. ábra: A képlelet letöltése

- Válasszon ki egy mappát a számítógépen, majd kattintson a **Save** (Mentés) gombra.
- Ha végzett, a **Log out** (Kijelentkezés) használatával lépjen ki a System Tools (Rendszereszközök) funkcióból.

10.12 Archive (Archiválás) eszköz

Az *Admin* (Rendszergazda) képernyő archiválási funkciójával az alábbiakat végezheti el:

- Helyi vizsgálatok archívumba küldése.
- Vizsgálatok eltávolítható adathordozóra exportálása.



106. ábra: Archive (Archiválás) gomb

1. Az *Admin* (Rendszergazda) képernyő Connectivity (Csatlakozás) csoportjában válassza az **Archive** (Archiválás) gombot. Megnyílik a *Multi Patient On Demand Archive* (Igény szerinti többpácienses archiválás) képernyő.
2. Egy páciens kikereséséhez írjon be legalább két karaktert a Search (Keresés) paraméterek területén és válassza ki nagyító ikont. Megjelenik a keresési kritériumnak megfelelő páciensek listája.

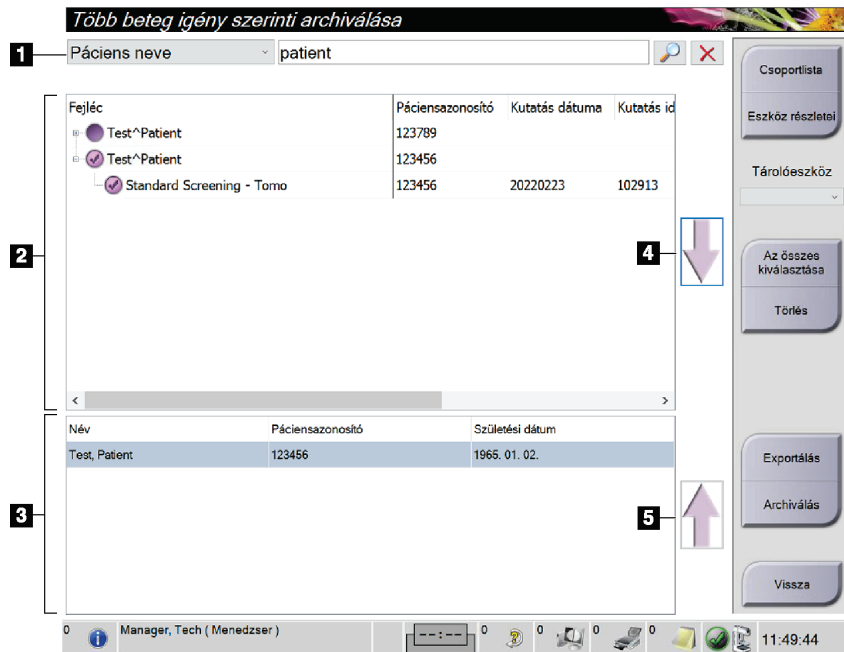

107. ábra: Multi Patient On Demand Archive (Igény szerinti többpácienses archiválás) képernyő

Ábramagyarázat

1. Keresési paraméterek
2. Pácienslista terület
3. Archiválandó vagy exportálandó páciensadatok területe
4. A pácienslista területen kiválasztott elemek hozzáadása az archiválandó vagy exportálandó páciensadatok területéhez
5. Az archiválandó vagy exportálandó páciensadat kiválasztásának megszüntetése

Archiválás:

1. Válassza ki az archiválandó pácienseket és eljárásokat.
 - Válassza ki pácienseket a pácienslistáról vagy a keresési paraméterekkel (1. pont) végezzen keresést és válassza ki a pácienseket a keresés találatai közül.



Megjegyzés

A **Select All** (Összes kiválasztása) gombbal (a képernyő jobb oldalán) a pácienslista területén látható összes páciens kiválasztható. A képernyő jobb oldalán található **Clear** (Törlés) gomb segítségével törölheti a kiválasztásokat.

- Válassza ki az eljárásokat az egyes páciensekhez.
 - A képernyő **Lefelé mutató nyilának** (4. pont) használatával a kiválasztott pácienseket vigye át az Archiválandó páciensek területére (3. pont).
 - A képernyő **Felfelé mutató nyilának** (5. pont) használatával távolítsa el a kiválasztott pácienseket az Archiválandó páciensek területéről (3. pont).
2. Válassza ki a tárolóeszközt.
 - Válasszon egy lehetőséget a Store Device (Tárolóeszköz) legördülő menüből.
 - VAGY –
 - Válassza a **Group List** (Csoportlista) gombot, majd az egyik lehetőséget.
 3. Válassza az **Archive** (Archiválás) gombot. Az Archiválandó páciensek területének listáját a rendszer a kiválasztott archiválási eszközökre másolja.



Megjegyzés

A feladatsorban található Manage Queue (Várólista kezelése) segédprogram segítségével tekintse át az archiválási állapotot.

To Export (Exportálásra):

- Válassza ki az exportálandó pácienseket és eljárásokat.
 - Válassza ki pácienseket a pácienslistáról vagy az egyik keresési paraméterrel (1. pont) végezzen keresést és válassza ki a pácienseket a keresés találatai közül.



Megjegyzés

A **Select All** (Összes kiválasztása) gombbal (a képernyő jobb oldalán) a pácienslista területén látható összes páciens kiválasztható. A képernyő jobb oldalán található **Clear** (Törlés) gomb segítségével törölheti a kiválasztásokat.

- Válassza ki az eljárásokat az egyes páciensekhez.
 - A képernyő **Lefelé mutató nyilának** (4. pont) használatával a kiválasztott pácienseket vigye át az Archiválandó páciensek területére (3. pont).
 - A képernyő **Felfelé mutató nyilának** (5. pont) használatával távolítsa el a kiválasztott pácienseket az Archiválandó páciensek területéről (3. pont).
- Válassza az **Export** (Exportálás) gombot.
 - Az *Export* (Exportálás) párbeszédpanelen válassza ki a céleszközt az adathordozó eszközök legördülő listájából.

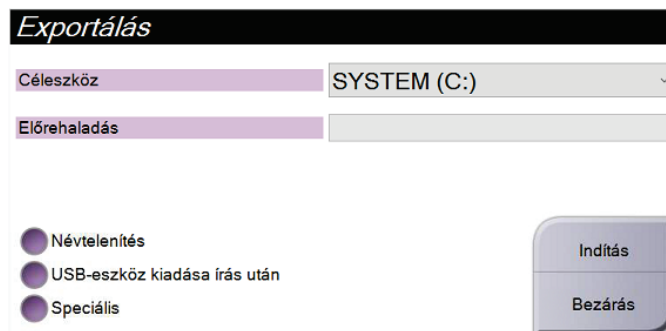

108. ábra: Export (Exportálás) képernyő

- Szükség esetén válasszon ki másik lehetőséget is.
 - Anonymize** (Anonimizálás): a páciensadatok anonimizálásához.
 - Eject USB device after write** (USB-eszköz kiadása írás után): az exportálás befejeztével az eltávolítható adathordozó eszköz automatikusan kiadásához.
 - Advanced** (Speciális): a kiválasztások tárolásához mappa kiválasztása a helyi rendszeren, valamint a képek Export Types (Exportálás típusa) beállításának megadásához.
- Válassza ki a **Start** (Indítás) gombot a kiválasztott képek kiválasztott eszközre történő elküldéséhez.

Melléklet A Specifikációk

A.1 Termékméreték

A.1.1 Csőállvány (Gantry C-ívvel)

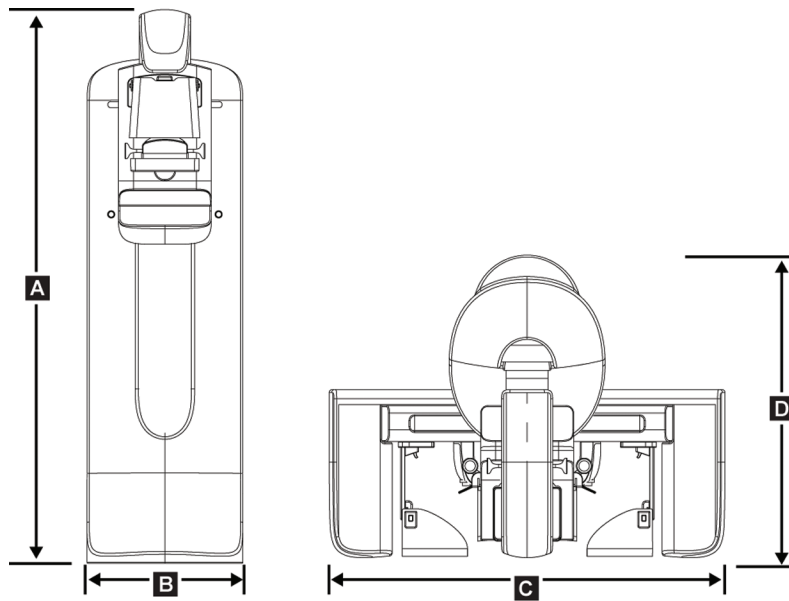

109. ábra: Csőállvány (Gantry C-ívvel) méretek

A	Magasság	223 cm (87,8 hüvelyk)
B	Szélesség	66 cm (26 hüvelyk)
C	Szélesség	173 cm (68,0 hüvelyk)
D	Mélység	138 cm (54,3 hüvelyk)
	Súly	Maximum 400 kg (882 font)

A.1.2 Felvételi munkaállomások

Univerzális felvételi munkaállomás

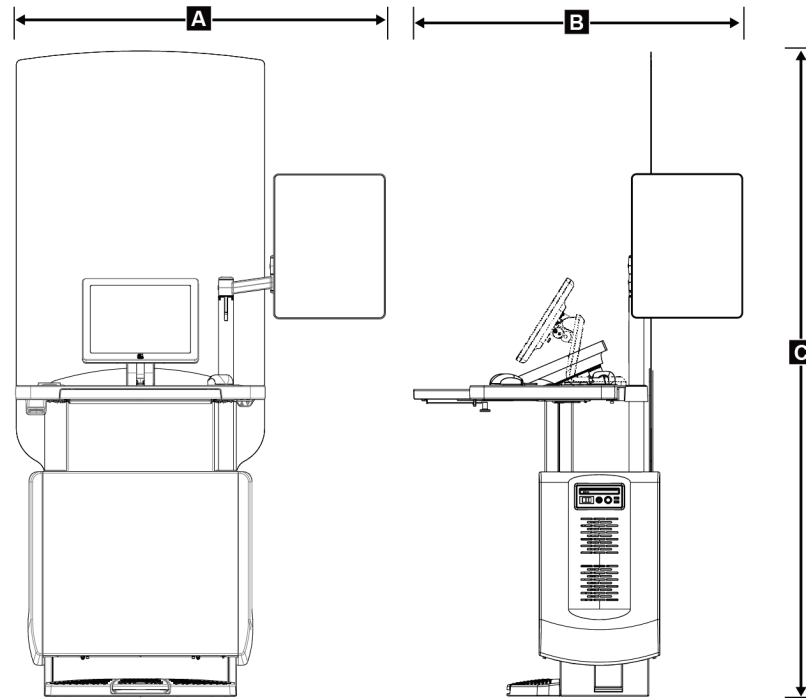

110. ábra: Univerzális felvételtkészítő munkaállomás méretei

A	Szélesség (maximum), opcionális kihajtott, csuklós kijelzőkarral	136 cm (53,4 hüvelyk) – I UAWS sorozat
		128 cm (50,3 hüvelyk) – II UAWS sorozat
	Szélesség (maximum), normál kijelzőkarral	94,0 cm (36,9 hüvelyk) – I UAWS sorozat
		107 cm (42,0 hüvelyk) – II UAWS sorozat
B	Mélység (maximum), kinyitott billentyűzet-tálcával és opcionális, csuklós kijelzőmonitorokkal	122 cm (48,4 hüvelyk) – I UAWS sorozat, oldalra forgatva
		115 cm (45,1 hüvelyk) – II UAWS sorozat, oldalra forgatva
		83,6 cm (32,9 hüvelyk) – I és II UAWS sorozat
C	Magasság (névleges)	219 cm (86,1 hüvelyk), 2017 augusztusa után
		204 cm (80,3 hüvelyk), 2017 szeptembere előtt
	Súly (maximum)	209 kg (460 font)

Premium felvételi munkaállomás

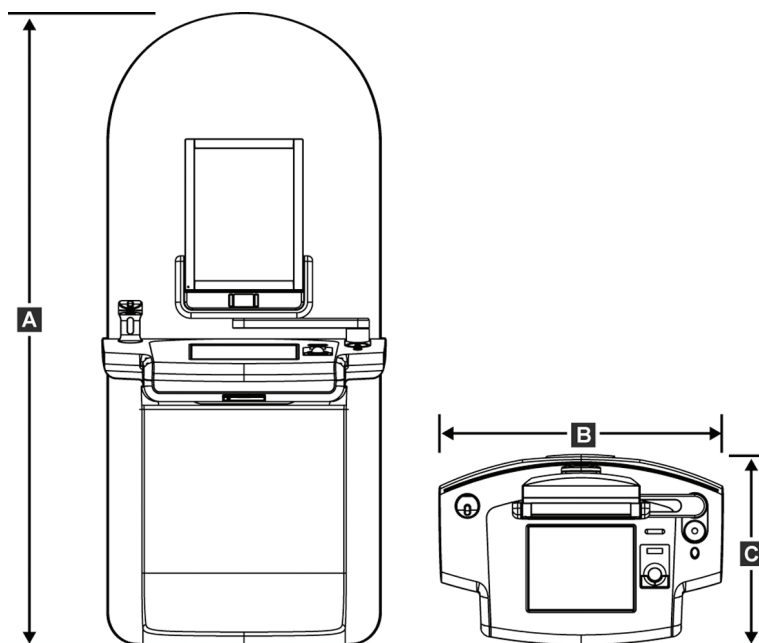

111. ábra: Prémium felvételkészítő munkaállomás méretei

A	Magasság	202 cm (79,8 hüvelyk)
B	Szélesség	92,7 cm (36,5 hüvelyk)
C	Mélység	58,5 cm (23,0 hüvelyk)
	Súly	154 kg (340 font)

Standard felvételi munkaállomás

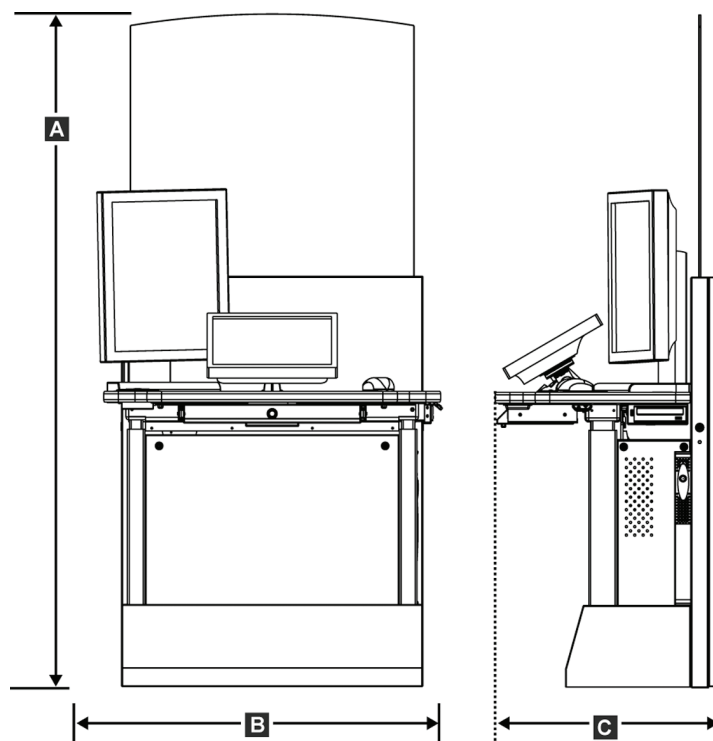

112. ábra: Normál felvétélkészítő munkaállomás méretei

A	Magasság	192 cm (75,3 hüvelyk)
B	Szélesség	107 cm (42,1 hüvelyk)
C	Mélység	76,2 cm (30,0 hüvelyk)
	Súly	219 kg (462 font)

Felvételkészítő munkaállomások mobil használatra

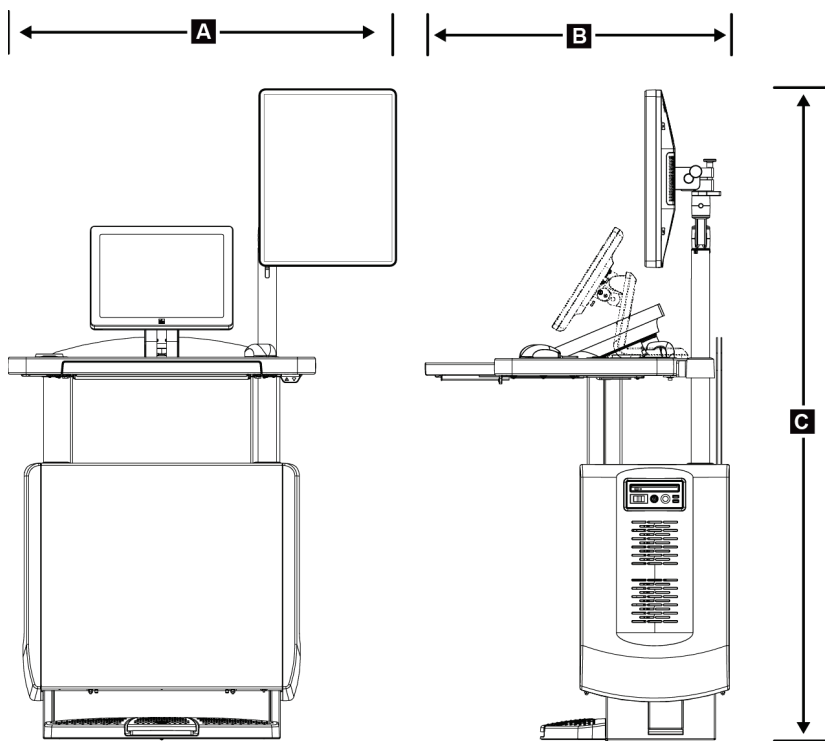

113. ábra: Univerzális, mobil felvételtészítő munkaállomás méretei

A	Szélesség (maximum), mobil kijelzőkarral	100 cm (39,5 inches) – I UAWS sorozat 107 cm (42,0 hüvelyk) – II UAWS sorozat
B	Mélység (maximum), kinyitott billentyűzet-tálcával	85 cm (33,5 hüvelyk)
C	Magasság (maximum)	180 cm (71 hüvelyk)
	Súly (maximum)	179 kg (395 font)

Selenia Dimensions rendszer – felhasználói útmutató

Melléklet A: Specifikációk

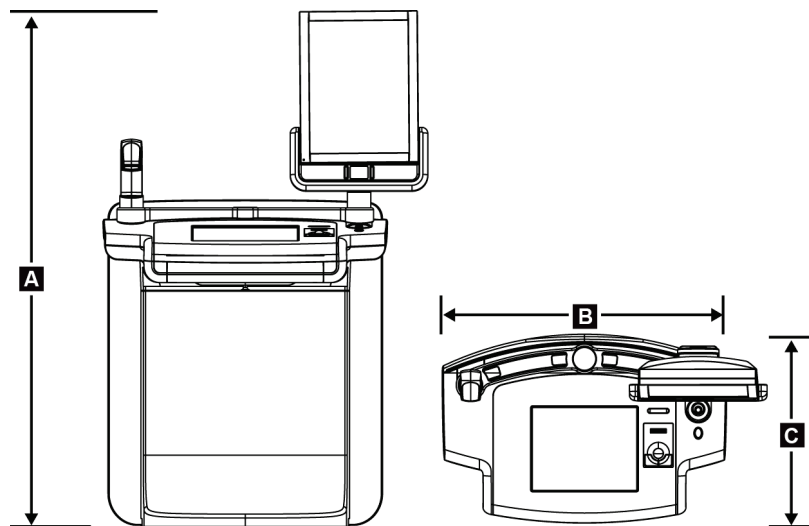

114. ábra: Prémium, mobil felvételkészítő munkaállomás méretei

A	Magasság	167,6 cm (66,0 hüvelyk)
B	Szélesség	105,5 cm (41,5 hüvelyk)
C	Mélység	58,5 cm (23 hüvelyk)
	Súly	154 kg (340 font)

A.2 Üzemeltetési és tárolási környezet

A.2.1 Az üzemeltetés általános feltételei

<i>Hőmérséklet-tartomány</i>	20 °C (68 °F) – 30 °C (86 °F)
<i>Relatív páratartalom tartománya</i>	20% – 80%, lecsapódó nedvesség nélkül

A.2.2 Tárolási környezet

Gantry

<i>Hőmérséklet-tartomány</i>	-10 °C (14 °F) – 40 °C (104 °F)
<i>Relatív páratartalom tartománya</i>	10% – 95%, lecsapódó nedvesség nélkül

(Épületben tárolás esetén csomagolja be.)

Röntgendetektor

<i>Hőmérséklet-tartomány</i>	10 °C (50 °F) – 30 °C (86 °F), meghatározatlan időtartamig 10 °C (50 °F) – 35 °C (95 °F), legfeljebb 12 órán át
<i>Hőmérséklet-változás maximális sebessége</i>	Kevesebb mint 10 °C (50 °F) óránként
<i>Relatív páratartalom tartománya</i>	10% – 80%, lecsapódó nedvesség nélkül

(Épületben tárolás esetén csomagolja be.)

Felvételi munkaállomás

<i>Hőmérséklet-tartomány</i>	-10 °C (14 °F) – 40 °C (104 °F)
<i>Relatív páratartalom tartománya</i>	10% – 95%, lecsapódó nedvesség nélkül

(Épületben tárolás esetén csomagolja be.)

A.3 Sugárvédő pajzs

Sugárvédő pajzs ólom (Pb) ekvivalense *0,5 mm ólom 35 kV röntgenenergia esetén*

A.4 Elektromos bemenet

A.4.1 Csőállvány

Hálózati feszültség *200/208/220/230/ 240 VAC ±10%*

Hálózati impedancia *A maximum vezetékimpedancia nem haladja meg a 0,20 ohmot 208/220/230/240 VAC esetén, a 0,16 ohmot 200 VAC esetén*

Hálózati frekvencia *50/60 Hz ±5%*

Átlagos áramerősség 24 óra alatt *< 5 A*

Vezetékes csúcsáramerősség *4 A (65 A maximum ≤ 5 másodpercig)*

A.4.2 Felvételi munkaállomás

Hálózati feszültség *100/120/200/208/220/230/240 VAC ±10%*

Hálózati frekvencia *50/60 Hz ±5%*

Áramfogyasztás *< 1000 watt*

Működési ciklus (Normál felvételkedészítő munkaállomás) *10% ~ 6 perc/óra vagy 2 perc bekapcsolva, 18 perc kikapcsolva*

Túláramvédelem *8 A*

A.5 Csőállvány műszaki adatai

A.5.1 C-ív

<i>Forgatási tartomány</i>	<i>Konvencionális mammográfia:</i> $+195^\circ +3^\circ/-0,5^\circ - 0^\circ \pm 0,5^\circ - -155^\circ +0,5^\circ/-3^\circ$
	<i>Tomoszintézis opció:</i> $+180^\circ \pm 0,5^\circ - 0^\circ \pm 0,5^\circ - -140^\circ \pm 0,5^\circ$
<i>Abszolút szöghelyzet</i>	$\pm 0,5^\circ$ -os pontosság
<i>Forgatási gyorsulás</i>	$18^\circ/s^2 +18/-9\%$
<i>Forgatási lassulás</i>	$18^\circ/s^2 +18/-9\%$
<i>Forgatási pozicionálási szögsebesség</i>	$18^\circ/s \pm 25\%$



Megjegyzés

A szögsebesség a csőkar óramutató járásával megegyező irányba történő 0° és 90° közötti és az óramutató járásával ellentétes irányba történő 90° és 0° közötti elfordulásának átlagos sebessége. A szögsebességbe nem számít bele a nulla sebességről való felgyorsulás és a nulla sebességre történő lelassulás idejét.

<i>Forrás-kép távolság (SID – Source-to-Image Distance)</i>	$70,0 \text{ cm} \pm 1,0 \text{ cm}$ (27,6 hüvelyk $\pm 0,4$ hüvelyk) (Fókuszpozíció eltérés: $\pm 5 \text{ mm}$)
---	---

Pácienstámogatás (nagyítás nélkül)

<i>Függőleges pozíció alsó határértéke</i>	$70,5 \text{ cm} +5,1/-0 \text{ cm}$ (27,75 hüvelyk $+2,0/-0$ hüvelyk)
<i>Függőleges pozíció felső határértéke</i>	$141 \text{ cm} +0/-17,8 \text{ cm}$ (55,5 hüvelyk $+0/-7,0$ hüvelyk)

A.5.2 Kompresszió

<i>Manuális kompressziós erő</i>	<i>Maximum 300 N (67,4 font)</i>
<i>Motorizált kompresszió</i>	<i>Három üzemmódban működtethető: Előkompresszió, Teljes tartomány és Kettős kompresszió. Az üzemmódot a felhasználó a szoftver segítségével választja ki.</i>
<i>Előkompressziós erő</i>	<i>15 font – 30 font (67–134 N), motorikus</i>
<i>Teljes tartományú kompressziós erő</i>	<i>20 font – 40 font (89–178 N), motorikus</i>
<i>Kettős kompresszió</i>	<i>Előkompressziós erő alkalmazása a kompressziókapcsoló első aktiválásakor, ezután ha a kapcsolót 2 másodpercen belül aktiválják, a rendszer az erőt a kapcsoló minden egyes újbbli aktiválásakor lépésenként növeli, amíg el nem éri a felhasználó által kiválasztott teljes kompressziós erőt.</i>
<i>Kompresszióvezérlők</i>	<i>Fel/le vezérlők a C-ív mindkét oldalán és a 2 pozíciós lábkapcsolón (motorikus). Kézikerék a kompressziós eszköz mindkét oldalán (manuális).</i>
<i>Kompressziófelengedő gomb</i>	<i>A C-ív két oldalán található nyomógombokkal vezérelt manuális motorikus kiengedés.</i>
<i>Automatikus kompresszió kiengedés</i>	<i>A felhasználó által kiválasztható automatikus kiengedési mód a felvétel befejezésekor felemeli a kompressziós eszközt.</i>
<i>Lefelé irányuló mozgás sebességváltozása</i>	<i>4,2 cm/s \pm15% (1,66 hüvelyk/s \pm15%)</i>
<i>Kompressziós erő kijelzése</i>	<i>A kompressziós eszközön található két LCD képernyő mutatja a kompressziós erőt a 18 N és 300 N közötti tartományban, 1 N-os lépésközzel (4 font – 67 font, 1 fontos lépésközzel).</i>
<i>Kompressziós erő kijelzési pontossága</i>	<i>\pm20 N (\pm4,5 font)</i>
<i>Kompressziós vastagság kijelzése</i>	<i>A kompressziós eszközön található két LCD képernyő a kompresszió vastagságát 0,1 cm-es lépésközzel méri. A kijelző a páciens mindkét oldaláról látható.</i>
<i>Kompressziós vastagság pontossága</i>	<i>\pm0,5 cm (\pm0,2 hüvelyk) 0,5 cm és 15 cm (5,9 hüvelyk) közötti vastagság esetén</i>
<i>Emlőtomoszintézis kompressziós vastagsága</i>	<i>Normál felbontású tomoszintézis Maximum: 24 cm (a kompressziós eszköz geometriája által korlátozott)</i>
<i>Kompressziós lemezek</i>	<i>Nagy felbontású tomoszintézis Maximum: 15 cm (a DICOM határértékek által korlátozott) A kompressziós lemezek átlátszóak. A lemezek polikarbonát gyantából vagy azzal egyenértékű anyagból készülnek. Kompresszió alkalmazásakor a lemez elhajlása a páciens támasz felületével párhuzamos síktól maximum 1,0 cm, vagy annál kevesebb lehet.</i>

A.5.3 Röntgencső

Fókuszpont	Nagy (0,3 mm), névleges Kicsi (0,1 mm), névleges
Csőfeszültség	20 kV – 49 kV
Anód anyaga	Volfrám
Röntgenablak	Berillium, 0,63 mm
Csőszívárgás tesztkörülmenyei	49 kVp, 2,0 mA

A.5.4 Röntgensugárszűrés és kimenet

Szűrés	Ötpozíciós szűrőkerék: 1. pozíció: Ródium, 0,050 mm $\pm 10\%$ 2. pozíció: Alumínium, 0,70 mm (névleges) (Tomoszintézis opció) 3. pozíció: Ezüst, 0,050 mm $\pm 10\%$ 4. pozíció: Réz, 0,3 mm 5. pozíció: Ólom (szervizeléshez)
--------	--

kV/mA tartomány

25. táblázat: Maximum mA beállítás a kV függvényében

kV	LFS mA	SFS mA
20	100	30
21	110	30
22	110	30
23	120	30
24	130	30
25	130	40
26	140	40
27	150	40
28	160	40
29	160	40
30	170	50

25. táblázat: Maximum mA beállítás a kV függvényében

kV	LFS mA	SFS mA
31	180	50
32	190	50
33	200	50
34	200	50
35	200	50
36	190	50
37	180	50
38	180	50
39	180	50
40	170	
41	170	
42	160	
43	160	
44	150	
45	150	
46	150	
47	140	
48	140	
49	140	

mAs lépések (1. táblázat, alapértelmezett értékek)

4, 5, 6, 7, 8, 9, 10, 12, 14, 16, 18, 20, 22, 25, 30, 32,5, 35, 37,5, 40, 42,5, 45, 47,5, 50, 52,5, 55, 57,5, 60, 62,5, 65, 67,5, 70, 75, 80, 85, 90, 95, 100, 120, 140, 160, 180, 200, 220, 240, 260, 280, 300, 320, 340, 360, 380, 400, 420, 440, 460, 480, 500

Szénszál sugárcsillapítása

Képzékelő

< 0,3 mm Al

Nagyítóplatform

< 0,3 mm Al

A.5.5 Röntgenkollimáció

<i>Kollimációs mezők</i>	7,0 cm x 8,5 cm
	10 cm x 10 cm
	15 cm x 15 cm
	18 cm x 24 cm
	18 cm x 29 cm (Tomoszintézis opció)
	24 cm x 29 cm

A.5.6 Fényező jelzése

<i>Fényező – Röntgen egyezése</i>	2% SID-en belül
-----------------------------------	-----------------

A.5.7 Röntgengenerátor

<i>Típus</i>	Konstans potenciál nagy frekvenciájú invertere
<i>Minősítés</i>	7,0 kW, maximum (isowatt), 200 mA 35 kV értéken
<i>Elektromos teljesítmény</i>	Maximum 9,0 kW
<i>kV tartomány</i>	20 kV – 49 kV, 1 kV-os lépésközzel
<i>kV pontosság</i>	±2%, a 20–49 kVp tartományban
<i>mAs tartomány</i>	3,0 mAs – 500 mAs, Manuális üzemmódú mAs esetén (AEC üzemmódban minimum 8 mAs)
<i>mAs pontosság</i>	±(10% + 0,2 mAs)
<i>mA tartomány</i>	10 mA – 200 mA, nagy fókuszpont
	10 mA – 50 mA, kis fókuszpont

A.6 Képképző rendszer műszaki adatai

A.6.1 Képzékelő

<i>Folyadéknyelés</i>	<i>Nem juthat be a berendezés belsejébe a képzékelőre véletlenül ráfolyt folyadékból.</i>
<i>Elhajlás</i>	<i>Maximális kompresszió esetén nem haladja meg az 1,0 mm-t.</i>
<i>Aktív képképzési terület</i>	<i>Nem kisebb mint 23,3 cm x 28,5 cm (9,2 hüvelyk x 11,2 hüvelyk)</i>
<i>DQE konvencionális mammográfia</i>	<i>Nem kevesebb mint 50%, 0,2 lp/mm-nél</i> <i>Nem kevesebb mint 15%, a Nyquist határértéken</i>
<i>DQE (Tomoszintézis opció)</i>	<i>Nem kevesebb mint 30%, 0,2 lp/mm értéken</i> <i>Nem kevesebb mint 15%, a Nyquist határértéken</i>
<i>Dinamikus tartomány és linearitás</i>	<i>A detektor alrendszer válasza röntgenfelvételnél 0,999 linearitással lineáris 400:1 dinamikus tartományban.</i>
<i>Egységesség</i>	<i>A detektor alrendszer javíthat a pixel a pixelhez erősítésvariációkon.</i> <i>Hagyományos mammográfiás eljárások esetén a detektor sík mezejű képválaszának egységessége nem lehet több, mint 2% azután, hogy 0,5 mR és 200 mR közötti felvételi tartományban erősítéskalibrációt alkalmaztak.</i>

Melléklet B Rendszerüzenetek és figyelmeztető üzenetek

B.1 Hiba utáni helyreállítás és hibaelhárítás

A legtöbb hiba- és figyelmeztető üzenet anélkül törlődik, hogy a munkafolyamatot befolyásolná. Kövesse a képernyőn megjelenő utasításokat vagy javítsa a feltételeket, majd törölje az állapotot a tálcáról. Egyes feltételek rendszer-újraindítást igényelnek vagy további műveletek szükségességét jelzik (például a Hologic Műszaki támogatás felkeresését). Ez a melléklet ismerteti az üzenetek kategóriáit és a rendszer normál működésének visszaállításához elvégzendő műveleteket. Ha a hibák megismétlődnek, forduljon a Hologic Műszaki támogatáshoz.

B.2 Üzenettípusok

B.2.1 Hibaszintek

Minden üzenet az alábbi jellemzők adott készletével rendelkezik:

- Megszakít egy folyamatban lévő felvételt (igen/nem)
- Meggátolja a felvétel megkezdését (igen/nem)
- Üzenetet jelenít meg a felhasználó számára a felvételkészítő munkaállomáson (igen/nem)
- A felhasználó által visszaállítható (igen/nem)
- A rendszer által automatikusan visszaállítható (igen/nem)

Megjelenített üzenetek

Az összes megjelenített üzenet a felhasználó által kiválasztott nyelven látható.

Minden olyan üzenet, amely megszakít egy felvételt vagy meggátolja a felvétel megkezdését mindig megjelenít egy üzenetet a felhasználó által a továbblépéshez elvégzendő műveletekkel.

Üzenetekkel kapcsolatos további információk







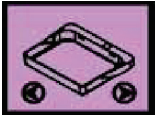
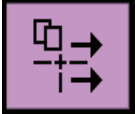

Az üzenetre vonatkozó műszaki adatok a naplófájlban találhatóak meg.

Egyes üzenetek mindig kritikus hibát jeleznek (a rendszer újraindítása szükséges). Ezek az üzenetek olyan körülményből erednek, amelyek meggátolják a felvételt, és amelyek a felhasználó vagy a rendszer által nem állíthatók vissza.





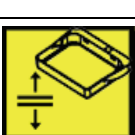



B.2.2 Rendszerüzenetek

A következő rendszerüzenetek megjelenésekor végezze el a Felhasználói művelet oszlopban látható lépést az üzenet törléséhez és a következő felvétel engedélyezéséhez.

26. táblázat: Rendszerüzenetek

		Felhasználói műveletek
	Paddle is moving (Mozog a lemez)	Nincs szükséges művelet.
	Sending notice (Értesítés küldése)	Nincs szükséges művelet.
	Invalid use of Magnification Stand (A nagyítóállvány helytelen használata)	Felszerelt nagyítóállvány esetén választott ki tomográfiás nézetet. Válasszon nem tomográfiás nézetet. (Tomoszintézis opció)
	Face shield is not secured (Az arcvédő pajzs nincs rögzítve)	Tolja ki teljesen vagy húzza vissza teljesen az arcvédő pajzsot. (Tomoszintézis opció)
	Invalid use of compression paddle (A kompressziós lemez helytelen használata)	Szerelje le a nagyítóállványt, vagy szerelje fel a nagyítólemezt.
	Paddle position does not match selected view (A lemez pozíciója nem felel meg a kiválasztott nézetnek)	Emelje meg a lemezt a kiválasztott nézetnek megfelelő helyes pozícióba.
	Compression is less than 4.5 cm during calibration (A kalibrálás során a kompresszió kisebb, mint 4,5 cm)	A kalibrálási eljárás befejezéséhez emelje 4,5 cm-nél magasabbra a kompressziós lemezt.
	FAST compression is engaged (A FAST kompresszió be van kapcsolva)	Kapcsolja ki a FAST kompressziót és szereljen fel egy ehhez az üzemmóddhoz alkalmas lemezt.
	License is missing (Nincs licenc)	Ennek a funkciónak a használatához licenc szükséges. (Ez az üzenet csak tájékoztatás célját szolgálja. Nincs szükség felhasználói műveletre.)

26. táblázat: Rendszerüzenetek

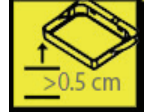
Ikon	Üzenet	Felhasználói műveletek
	Invalid detector calibration (Érvénytelen detektorkalibráció)	A kis fókuszpont kalibrációjához szerelje fel a nagyítóállványt. A nagy fókuszpont kalibrációjához szerelje le a nagyítóállványt.
	Invalid geometry calibration (Érvénytelen geometriakalibrálás)	Ismételje meg a geometriakalibrálást, mielőtt megpróbálna felvételt készíteni. (Tomoszintézis opció)
	Configuration file is missing (Hiányzik a konfigurációs fájl)	A szervizszemélyzetre vonatkozik.
	Waiting for Detector (Várakozás a detektorra)	Nincs szükséges művelet.
	System in Test Mode (A rendszer teszt üzemmódban van)	A szervizszemélyzetre vonatkozik.
	Tube needs to be manually positioned (move to 0 degrees) (A csövet manuálisan kell pozicionálni [0 fokra mozgatni])	Forgassa el a C-ívet 0 fokra.
	Tube needs to be manually positioned (move to -15 degrees) (A csövet manuálisan kell pozicionálni [-15 fokra mozgatni])	Forgassa el a C-ívet -15 fokra.
	Tube needs to be manually positioned (move to 15 degrees) (A csövet manuálisan kell pozicionálni [15 fokra mozgatni])	Forgassa el a C-ívet +15 fokra.
	The Emergency Stop switch has been engaged. (A vészleállító kapcsolót bekapcsolták.)	A kapcsoló visszaállításához forgassa el a vészleállító kapcsolót egy negyed fordulattal.
	Compression too low for tomo reconstructions. (Tomográfiai rekonstrukciókhoz a kompresszió túl alacsony.)	Tomográfiai felvételek készítéséhez emelje 0,5 cm-nél magasabbra a Kompressziós lemezt.

B.3 Szünetmentes tápegység üzenetek



Megjegyzés

A szünetmentes tápegység használati útmutatóját a rendszerhez mellékeltek. Az összes instrukciót illetően lásd a szünetmentes tápegység *Használati útmutatóját*.

A szünetmentes tápegység LCD-kijelzőjén az áramellátás látható.

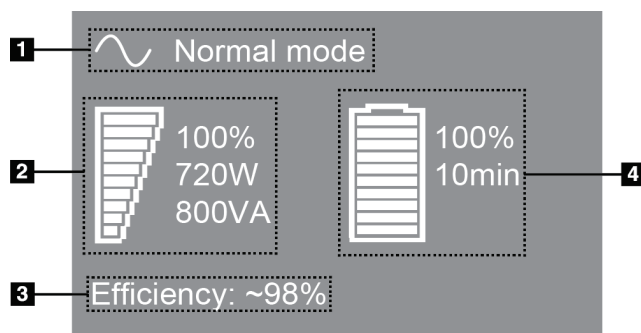

115. ábra: A szünetmentes tápegység LCD kijelzője

Ábramagyarázat

1. A szünetmentes tápegység üzemmódja
2. A szünetmentes tápegység töltöttsége
3. A szünetmentes tápegység hatékonysága
4. A szünetmentes tápegység akkumulátorszintje

Ha a szünetmentes tápegység akkumulátorának használati ideje lejár, a Mode (Üzem mód) ikon az alábbiak szerint változik. Az akkumulátor cseréje érdekében forduljon a szervizképviselőhöz.



Melléklet C A mobil rendszer használata

Ez a melléklet a rendszer mobil környezetben történő használatát ismerteti.

C.1 Biztonsági előírások és egyéb óvintézkedések

Egy alkalmas, stabil, tiszta VAC áramforrás szükséges annak biztosítására, hogy a rendszer minden teljesítőképességgel kapcsolatos specifikációjának megfeleljen. Ahol lehetséges, a rendszerre megfelelően szállított parti áram nyújtja a legjobb teljesítményt. Mobil generátor használatakor a bemeneti teljesítményre vonatkozó specifikációkat minden töltési körülmény között be kell tartani.



Vigyázat!

A sugárvédő pajzs mobil használathoz nem engedélyezett és nem áll rendelkezésre. A kocsi gyártójának kell gondoskodnia megfelelő árnyékolásról.



Figyelem!

Ha nem áll rendelkezésre parti áram, akkor azonos teljesítményt nyújtó mobil áramforrások alkalmazhatók. (Lásd: [Mobil használatra vonatkozó specifikációk](#) oldal: 194.) A rendszer megfelelő működése és teljesítménye csak akkor biztosítható, ha folyamatos, valódi szinuszos VAC áramellátást kap a rendszer áramfelvételi specifikációinak és töltési jellemzőinek megfelelően. Az áramforrásnak időszakosan 5 másodpercig, 208 VAC értéken 65 Amps-t kell biztosítania, vagy folyamatosan maximum 4 Amps-t. Ezt a töltés 30 másodpercenként egyszer kell támogatni. A parti vagy a mobil áramellátás megszakadása esetén a szünetmentes tápegységnek legalább 4 percig képesnek kell lennie a fent megadott működési áram biztosítására. A felvételkészítő munkaállomást és a gantry-t saját, különálló vezetékkeiken kell ellátni árammal. Minden vezetékhez ajánlott aktív feszültség szabályozóval ellátott szünetmentes tápegységet alkalmazni. Ennek megfelelően a mobilkocsi minden kiegészítő áramellátását más vezetékkel kell biztosítani. Az első üzembe helyezés után és a mobil minden egyes áthelyezésekor az elektromos üzembe állítást ellenőrizni kell a rendszer áramfelvételi specifikációinak és az IEC 60601-1 szabvány biztonsági előírásainak teljesülése szempontjából.



Figyelem!

A jármű belsejében lévő hőmérsékletet és páratartalmat minden körülmények között fenn kell tartani. Ne engedje, hogy a környezeti feltételek meghaladják az előírt értékeket, amikor az egység nincs használatban.



Figyelem!

A feszültség nem változhat $\pm 10\%$ -nál nagyobb mértékben, amikor a röntgenegység vagy az egyéb berendezések (például a fűtés vagy a légkondicionálás) használatban van.



Figyelem!

Képi műtermékek megjelenésének megelőzéséhez:

- Ügyelni kell arra, hogy a mobil kocsit ne helyezték vagy parkolás erős áramforrás (például elektromos távvezetékek vagy kültéri transzformátorok) közelébe.
 - Győződjön meg róla, hogy minden mobil áramfejlesztő, szünetmentes tápegység vagy feszültségstabilizátor legalább 3 méterre (10 lábra) legyen a képdetektor útvonalának legközelebbi pontjától.
-

C.2 Mobil használatra vonatkozó specifikációk

Az alábbi rendszerspecifikációk csak a mobil használatra vonatkoznak. A további specifikációkat lásd a [Specifikációk](#) oldal: 175 (Specifikációk) részben.

C.2.1 Ütközési és vibrációs határértékek

Vibrációs határérték

Maximum 0,30 G (2 Hz – 200 Hz), azon a ponton mérve, ahol a rendszert a kocsira szerelik.

Ütközési határérték

Maximum 1,0 G (1/2 szinusz impulzus), azon a ponton mérve, ahol a rendszert a kocsira szerelik. „Légrugós” járműfelfüggesztés javasolt.

C.2.2 Kocsikörnyezet

Üzemeltetési környezet

Hőmérséklet-tartomány

20 °C (68 °F) – 30 °C (86 °F)

Relatív páratartalom tartománya

20% – 80%, lecsapódó nedvesség nélkül

Üzemelés nélküli / Szállítási környezet

Hőmérséklet-tartomány

10 °C (50 °F) – 35 °C (95 °F), legfeljebb 12 órán át

10 °C (50 °F) – 30 °C (86 °F), meghatározatlan időtartamig

Hőmérséklet-változás maximális sebessége

<10 °C/óra.

Relatív páratartalom tartománya

10% – 80%, lecsapódó nedvesség nélkül

C.3 Elektromos bemenet

C.3.1 Gantry

<i>Hálózati feszültség</i>	<i>200/209/220/230/ 240 VAC ±10%</i>
<i>Hálózati impedancia</i>	<i>A maximum vezetékimpedancia nem haladja meg a 0,20 ohmot 208/220/230/240 VAC esetén, a 0,16 ohmot 200 VAC esetén</i>
<i>Hálózati frekvencia</i>	<i>50/60 Hz ±5%</i>
<i>Átlagos áramerősség 24 óra alatt</i>	<i>< 5 A</i>
<i>Vezetékes csúcsáramerősség</i>	<i>4 A (65 A maximum 3 másodpercig)</i>

C.3.2 Felvételi munkaállomás

<i>Hálózati feszültség</i>	<i>100/120/200/ 208/220/230/ 240 VAC ±10%</i>
<i>Hálózati frekvencia</i>	<i>50/60 Hz ±5%</i>
<i>Áramfogyasztás</i>	<i>< 1000 watt</i>

C.4 A rendszer előkészítése szállításra

Szállítás előtt végezze el az alábbi lépéseket:

1. Forgassa el a C-ívet 0 fokra (CC pozíció).
2. Engedje le a C-ívet a legalsó pozícióba.
3. A felhasználói felület használatával kapcsolja ki a rendszert.
4. Helyezze az egeret a billentyűzet tálcájába.
5. Zárja le a billentyűzet tálcáját (lásd az alábbi ábrákat):
 - a. Zárja le a tálcát.
 - b. Keresse meg a tálca alatti zárógombot.

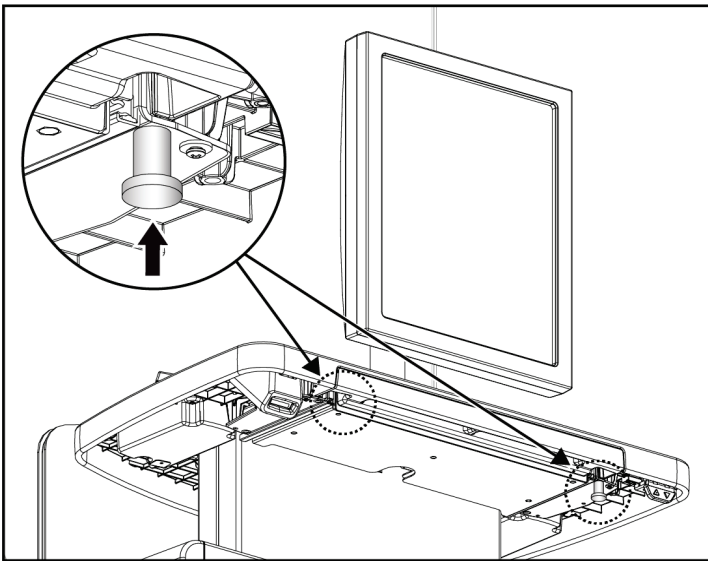

116. ábra: Billentyűzettálca zárógomb, jobb vagy bal oldali (Univerzális felvételkészítő munkaállomás)

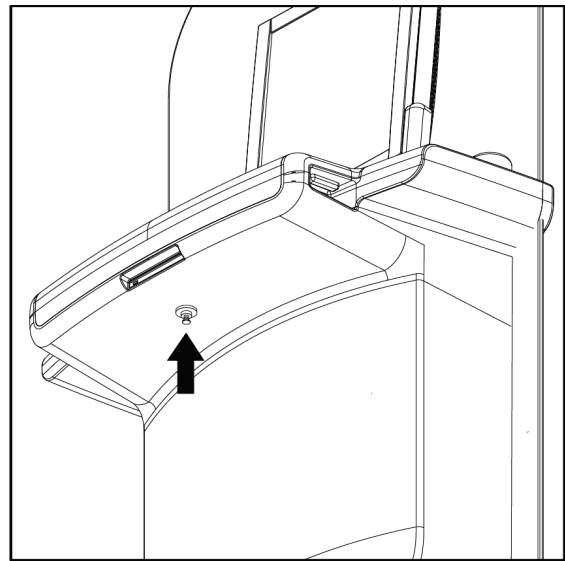

117. ábra: Billentyűzettálca zárógomb (Prémium munkaállomás)

- c. Fordítsa el a zárógombot 90°-kal, amíg a gomb a zárba nem illeszkedik. „Az alábbi ábra A” pozíciója mutatja a zárt pozíciót.

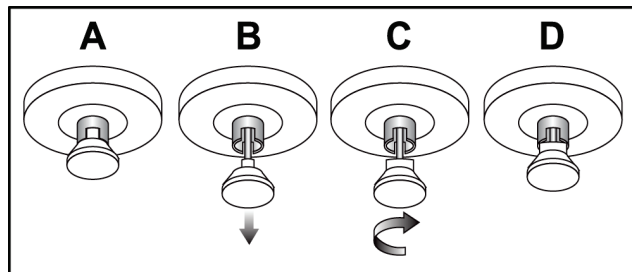

118. ábra: Tálcazár kioldása Zárt (A) helyzetből Nyitott (D) helyzetbe

6. A mobil univerzális felvételkedítő munkaállomás használatakor az arra szolgáló gombokkal zárja le a forgó monitort (lásd az alábbi ábrákat).

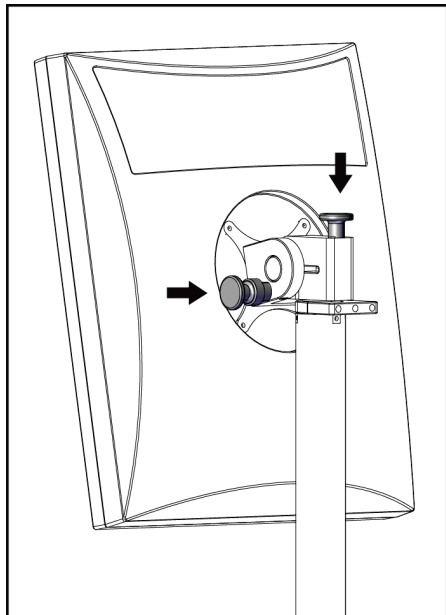

119. ábra: Forgómonitor zárógombok a mobil univerzális felvételkedítő munkaállomáson (I. sorozat)

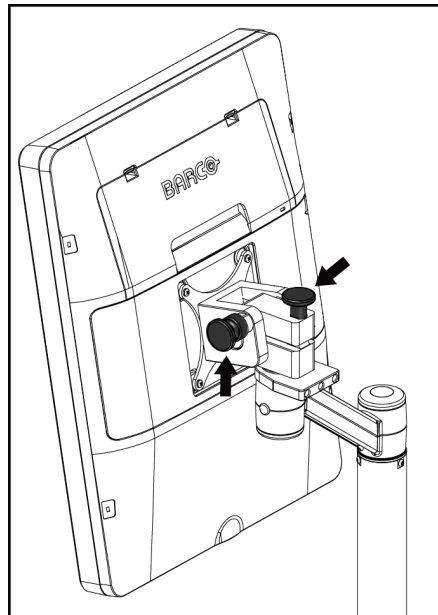

120. ábra: Forgómonitor zárógombok a mobil univerzális felvételkedítő munkaállomáson (II. sorozat)

7. Engedje le a minimális magasságra a munkafelületet.
8. Vegyen le minden tartozékot a rendszerről.
9. Helyezze az összes tartozékot egy biztonságos tárolóhelyre.

C.5 A rendszer előkészítése használatra

1. A billentyűzettálca zárjának kioldása:
 - a. Keresse meg a tálca alatti zárógombot.
 - b. Húzza le a gombot.
 - c. Forgassa el a gombot 90°-kal. Ebben a pozícióban a retesz nyitva marad. „Az alábbi ábra D” pozíciója mutatja a nyitott pozíciót.

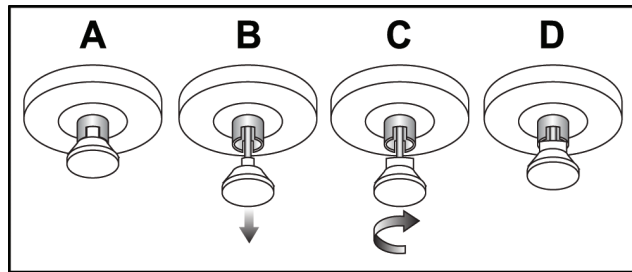

121. ábra: Tálcazár kioldása zárt (A) helyzetből nyitott (D) helyzetbe

2. Szükség esetén húzza ki a tálcat.
3. A mobil univerzális felvételt készítő munkaállomás használatakor oldja ki a forgó monitor zárolását (lásd az alábbi ábrákat).

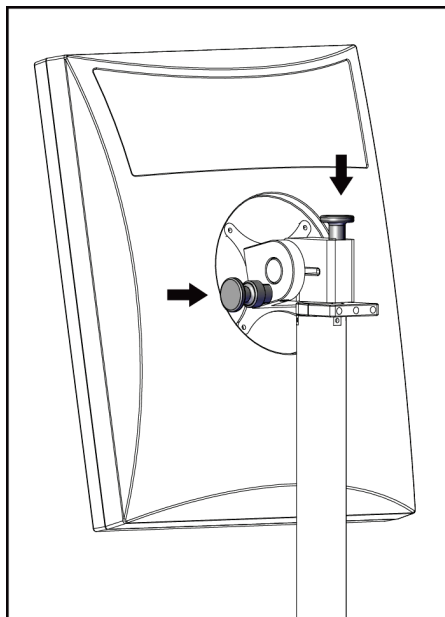

122. ábra: Forgómonitor zárógombok a mobil univerzális felvételt készítő munkaállomáson (I-es sorozat)

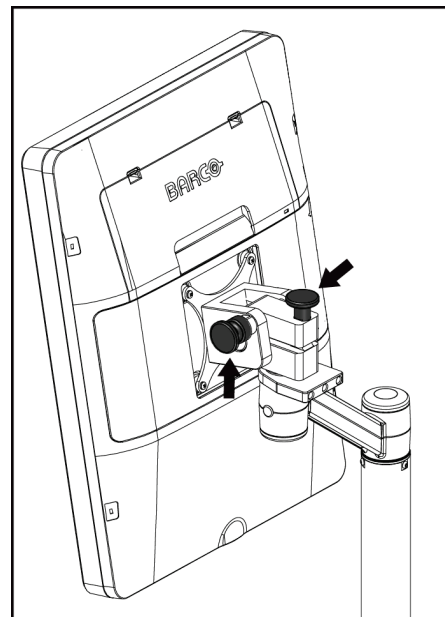

123. ábra: Forgómonitor zárógombok a mobil univerzális felvételt készítő munkaállomáson (II-es sorozat)

C.6 A rendszer szállítás utáni tesztelése

C.6.1 Mobilrendszerek vezérlésének és funkcióinak tesztelése

A mobilrendszer mechanikai integritásának teszteléséhez végezze el a vezérlési és működési teszteket. Lásd a [A működési tesztek végzése](#) oldal: 42 című részt.

- Kompresszió fel/le
- Kompressziófelengedő gomb
- A C-ív elforgatása
- C-ív fel/le
- Kollimátorbeállítások felülírása
- Fényező lámpa
- Lemezemelő rendszer
- Vészleállító kapcsolók

A vezérlési és működési teszteket a mobilrendszer minden egyes áthelyezésekor végezze el.

C.6.2 Mobilrendszerek minőség-ellenőrzése

A mobilrendszer teljesítményintegritásának ellenőrzéséhez végezze el az alábbi minőség-ellenőrzési teszteket:

- Műtermék-értékelés
- SNR/CNR mérés
- Fantomkép kiértékelése
- Kompressziós vastagság

A minőség-ellenőrzési teszteket a mobilrendszer minden egyes áthelyezésekor végezze el.

Melléklet D Dózisadatok

D.1 EUREF Dózistáblázatok



Megjegyzések

Ezek az adatok csak az Európai Unióra érvényesek.

Az alábbi értékek az alapértelmezett dózistáblázatok értékei.

Az alábbi táblázatokban a rendszer 2D és BT képalkotási módban történő üzemeltetésének jellemző dózisértékei szerepelnek. Az összes dózisérték tűréssávja $\pm 30\%$. Az alábbi táblázatok az *European guidelines for quality assurance in breast cancer screening and diagnosis* (Emlőrákszűrés és -diagnózis minőség-ellenőrzésére vonatkozó európai irányelvek) 4. kiadásának **2a.2.5.1-es, Dosimetry** (Dozimetria) című részében és az **5. mellékletében (Procedure for determination of average glandular dose [Átlagos mirigydózis meghatározási eljárása])** meghatározott eljárást követik.

27. táblázat: 2D dózis (EUREF)

Fantom	cm	kV	Anód	Szűrő	EUREF dózis (mGy)
2,0 cm PMMA	2,1	25	W	0,05 mm Rh	0,55
3,0 cm PMMA	3,2	26	W	0,05 mm Rh	0,75
4,0 cm PMMA	4,5	28	W	0,05 mm Rh	1,05
4,5 cm PMMA	5,3	29	W	0,05 mm Rh	1,42
5,0 cm PMMA	6	31	W	0,05 mm Rh	2
6,0 cm PMMA	7,5	31	W	0,05 mm Ag	2,7
7,0 cm PMMA	9	34	W	0,05 mm Ag	3,1

28. táblázat: BT dózis (EUREF)

Fantom	cm	kV	Anód	Szűrő	EUREF dózis (mGy)
2,0 cm PMMA	2,1	26	W	0,7 mm Al	1
3,0 cm PMMA	3,2	28	W	0,7 mm Al	1,15
4,0 cm PMMA	4,5	30	W	0,7 mm Al	1,5
4,5 cm PMMA	5,3	31	W	0,7 mm Al	2,00
5,0 cm PMMA	6	33	W	0,7 mm Al	2,5
6,0 cm PMMA	7,5	36	W	0,7 mm Al	3,9
7,0 cm PMMA	9	42	W	0,7 mm Al	5,15

29. táblázat: CEDM dózis (EUREF)

Fantom	cm	kV	Anód	Szűrő	EUREF dózis (mGy)
2,0 cm PMMA	2,1	26/45	W	0,05/0,3 mm Rh/Cu	0,83
3,0 cm PMMA	3,2	26/45	W	0,05/0,3 mm Rh/Cu	1,1
4,0 cm PMMA	4,5	28/45	W	0,05/0,3 mm Rh/Cu	1,6
4,5 cm PMMA	5,3	29/49	W	0,05/0,3 mm Rh/Cu	2,1
5,0 cm PMMA	6	31/49	W	0,05/0,3 mm Rh/Cu	3,0
6,0 cm PMMA	7,5	32/49	W	0,05/0,3 mm Ag/Cu	4,1
7,0 cm PMMA	9	33/49	W	0,05/0,3 mm Ag/Cu	4,7

D.2 EUREF CNR táblázat



Megjegyzések

Ezek az adatok csak az Európai Unióra érvényesek.

Az alábbi értékek az alapértelmezett dózistáblázatok értékei.

Az alábbi táblázat a rendszer Hologic Clarity HD™ és 15 vetületes normál felbontású BT képalkotási módban történő üzemeltetésének jellemző CNR-értékei szerepelnek. Az összes CNR érték tűréssávja $\pm 25\%$. A táblázatban szereplő adatokat a *European Protocol for the Quality Control of the Physical and Technical Aspects of Digital Breast Tomosynthesis Systems (Európai protokoll a digitális emlőtomosztintézis rendszerek fizikális és műszaki tényezőinek minőség-ellenőrzésére): 2.4 AEC Performance (AEC teljesítmény) részében* meghatározott eljárás szerint rögzítették.

Fantom	Hologic Clarity HD	Normál felbontás
2,0 cm PMMA	3,2	6,0
3,0 cm PMMA	2,5	4,7
4,0 cm PMMA	2,1	4,0
4,5 cm PMMA	2,1	4,0
5,0 cm PMMA	2,0	3,7
6,0 cm PMMA	1,9	3,5
7,0 cm PMMA	1,6	2,9

Szójegyzék

ACR

American College of Radiology (Amerikai Radiológiai Kollégium)

AEC

Automatic Exposure Control (Automatikus felvételszabályozás)

BT

Breast Tomosynthesis (Emlőtomoszintézis). Képköztési eljárás, amely három dimenziójú adatokat szolgáltat az emlőről.

CEDM

Kontrasztanyagös digitális mammográfia

C-nézet

Egy licencet igénylő Hologic funkció, amelynek során a rendszer egy digitális mammográfiai (DM) képet hoz létre egy emlőtomoszintézis (BT) felvétel során rögzített adatokból

DBT

Digitális emlőtomoszintézis

DICOM

Digital Imaging and Communications in Medicine (Digitális képköztés és kommunikáció az orvostudományban)

DM

Digital Mammography (Digitális mammográfia) (2D)

EMC

Electromagnetic Compatibility (Elektromágneses összeférhetőség)

Értesítés

Képenként kommunikált feliratok és megjegyzések a diagnosztikai áttekintő munkaállomások, a technikai munkaállomások és a felvételt készítő munkaállomások között

FAST lemez

Fully Automatic Self-adjusting Tilt (Teljesen Automatikus Önbeállító Döntésű) lemez

FDA

Food and Drug Administration (Élelmiszer- és Gyógyszerügyi Hatóság) (az Egyesült Államokban)

Feliratok

Egy vizsgált területet jelző grafikus vagy szöveges jelölések egy képen.

Függőben

Egy képen akkor elvégzett művelet, amikor a technikus nem biztos a kép minőségében (a felfüggesztett képek állapotát az eljárás lezárása előtt Accepted (Jóváhagyott) vagy Rejected (Elutasított) állapotúra kell módosítani)

Intelligent 2D

Egy licencet igénylő Hologic funkció, amelynek során a rendszer egy nagy felbontású digitális mammográfiai (DM) képet hoz létre egy nagy felbontású emlőtomoszintézis (BT) felvétel során rögzített adatokból

I-View

Licencet igénylő funkció 2D kontrasztkiemelés digitális mammográfiához

Képérzékelő

A röntgendetektorból, a szórt röntgensugárzást csökkentő rácsból és a szénszálas borításból álló egység

Kollimátor

A röntgensugár expozíciós területét behatároló eszköz a röntgensövön.

Konvencionális mammográfia

Nézetek egyszeres vetületű röntgenképei szűrési és diagnosztikai célokra

MPPS

Modality Performed Procedure Step (Modalitás által végrehajtott eljáráslépés)

MQSA

Mammography Quality Standards Act
(Mammográfiai minőségi szabványok rendelete)

PACS

Picture Archiving and Communications System
(Képtároló- és kommunikációs rendszer). Egy számítógépből és hálózathoz álló rendszer, amely digitális orvosi képeket továbbít és archivál.

Rács

Egy elem a digitális képérzékelőn belül, amely csökkenti a felvétel alatti szórt sugárzást

RF

Rádiófrekvencia

ROI

Vizsgált terület

SID (Forrás-kép távolság)

Source to Image Distance (Forrás-kép távolság)

Tomoszintézis

Képkészítési eljárás, amely különböző szöghelyzetekben készített, adott számú emléképet egyesít. A tomoszintézises képek rekonstruálhatók oly módon, hogy megjelenítsék az emlőn belüli fókuszsíkokat (szeleteket).

UDI

Az Egyesült Államok Élelmiszer- és Gyógyszerügyi Hatóságának Egyedi eszközzazonosítási (UDI – Unique Device Identification) programja. Az UDI-val kapcsolatos további információért keresse fel az alábbi oldalt: <http://www.fda.gov/MedicalDevices/DeviceRegulationandGuidance/UniqueDeviceIdentification/UDIBasics/default.htm>.

UPS

Szünetmentes tápegység

USB

Universal Serial Bus (Univerzális soros busz)

Vetületi kép

Emlőtomoszintézis képeinek csoportjában olyan kép, amelyet más vetületi szögben készítettek és a végső rekonstruált kép elkészítéséhez alkalmaztak

Visszanyerés

Páciensképek és az azokhoz kapcsolódó információk automatikus eltávolítása, hogy tárhely szabaduljon fel új páciensfelvételek számára

Tárgymutató

2

2D kontraszt

2D kontrasztbeállítások - 117

A,Á

a (felvételkedészítő munkaállomás) képernyő
ismertetése - 152

ablakszint - 108

adatvesztés - 20

archiválás - 89

arcvédő pajzs - 122

Automatic Exposure Control (Automatikus
felvételszabályozás)

Érzékelőpozíció - 31

gombok - 31

automatikus forgatás - 49

automatikus képelrendezés, automatikus párosítás
- 155

B

bekapcsológomb - 34

beteg

adatok szerkesztése - 65

arcvédő pajzs - 122

megnyitás - 64

pozíció - 139

törlés - 68

billentyűzet - 34, 36

biztonság

adatvesztés - 20

általános információk - 20

berendezés károsodása - 20

sugárzás - 20

C

C-ív

automatikus forgatás - 49

forgatás és mozgatás - 44

kezelőelemek és jelzők - 30, 32

kijelzők - 31

nyílások a tartozékok számára - 121

Cs

csőállvány, kezelőelemek és jelzők - 30

csőfej, kijelző - 31

D

dózisadatok - 201

EUREF dózistáblázatok - 201

E,É

egyedi kimenet - 88

eljárásképernyő - 72

eljárások

hozzáadás - 78

ellenőrzés

elutasított kép - 99

előnézeti kép képernyője - 36

eltávolítás

hagyományos arcvédő pajzs - 124

kompressziós lemezek - 129

lokalizációs szálkereszt eszköz - 134

nagyítási szálkereszt eszköz - 135

Nagyítóállvány - 132

nézet - 80

visszahúzható arcvédő pajzs - 122

elutasított képek jóváhagyása - 99

Érintőképernyő - 36

eszközök, kép előnézete - 108

F

FAST Compression (FAST kompresszió)

üzemmód - 130

feladatlista, lekérdezés - 70

felfüggesztett kép, jóváhagyás vagy elutasítás - 99

felhasználói felület - 57

felhasználói profilok - 10

felszerelés

hagyományos arcvédő pajzs - 124

kompressziós lemezek - 129

lokalizációs szálkereszt eszköz - 134

nagyítási szálkereszt eszköz - 135

Nagyítóállvány - 132

visszahúzható arcvédő pajzs - 122

felvétel

paraméterek - 96

technikák, beállítás - 96

felvételi módok - 96

Felvételi munkaállomás

a (felvételnéző munkaállomás) képernyő

ismertetése - 152

érintőképernyő - 34, 36

karbantartás - 144

kezelőelemek - 34

kijelző- és kezelőelemek - 34, 35

fénymező lámpa - 42

használat - 139

G

generátor lap, beállítási technikák - 96

görgetőkerék - 34

H

hagyományos arcvédő pajzs, felszerelés - 124

hibák - 189

Hologic műszaki támogatás - 143

hozzáadás

eljárás - 78

nézet - 80

új páciens - 64

I,Í

igény szerinti kimenetek - 89

Implant Present (Implantátum jelenléte) gomb - 74

Intelligent 2D - 5

J

jelzők - 29

K

karbantartás

általános - 143

képek

áttekintési eszközök - 84, 108

elutasítás - 97

felvételi mód - 96

jóváhagyás - 97, 99

kimeneti lehetőségek - 111

tárolás - 97

képek elutasítása - 97

képek jóváhagyása - 97, 99, 161

képek készítése - 97

képek kimenetekre küldése - 111

képzési követelmények - 10

kezelés

kimeneti csoportok - 85

kezelőelemek

C-ív - 32

Felvételi munkaállomás - 34, 35

fénymező lámpa - 42, 52

Gantry csőállvány - 30

jelzők - 29

kézikerekek - 31

kollimátor felülírása - 42, 52

kompresszió - 32, 42, 43

kompressziófék - 42, 43

lábkapcsolók, AWS - 32

manuális kompressziókiengedés - 42, 43

rendszer - 29

kiberbiztonsági nyilatkozat - 12

Kijelentkezés - 71

kijelölés

felvételi paraméterek - 96

kimeneti csoportok - 85

kimenetek, igény szerint - 89

kimeneti csoportok, kezelés - 111

kimeneti csoportok, kiválasztás - 85

kimeneti eszközök

egyedi kimenet - 88

kimeneti csoportok - 111

klinikai eljárások - 137

kollimátor

felülírás - 52

lemezpozícióhoz programozva - 42

kompresszió

FAST Compression (FAST kompresszió)

üzemmód - 130

kijelző- és kezelőelemek - 31

specifikációk - 184

kompressziós erő, tartomány - 31

kontaktlemezek - 127

kontrasztbeállítások - 117

követelmények

képzés - 10

minőség-ellenőrzés - 11

szakértelem szükséges - 10

L

lábkapcsolók, AWS - 32

lapok

szűrés, oszlop - 69

lekérdezések feladatlistája - 70

lemezek

eltávolítás - 129

emelés - 31, 53, 74

emelés új pozícióba - 74

felszerelés - 129

kompresszió - 127

lemezmozdítás - 53, 74

lemezmozdító gombok - 31

Lemezemelő rendszer - 53, 74

lézermű nyomtató, elkülönítési előírások - 20

lokalizációs lemezek - 128

lokalizációs szátkereszt eszköz

felszerelés és eltávolítás - 134

használat - 135

igazítás - 136

M

megjegyzések lap - 110

megjelenített

ablakszint - 108

előnézeti kép - 36

Felvételi munkaállomás - 34

kompressziós erő - 31

tisztítás - 144

vastagság - 31

megszakító

Gantry - 29

minőség-ellenőrzési feladatok, végrehajtás - 57

minőség-ellenőrzési követelmények - 11

mobilrendszer

biztonság - 193

előkészítés használatra - 198

előkészítés szállításra - 196

specifikációk - 194

szállítás utáni tesztelés - 199

mozgóképek lap - 110

munkafolyamat, normál - 137

működési tesztek - 42

Vészleállító kapcsoló - 24, 42, 54

műszaki támogatás - 12

N

nagyítási szátkereszt eszköz, felszerelés és eltávolítás - 135

Nagyítóállvány - 132

felszerelés és eltávolítás - 132

nagyítólemezek - 127

Notices (Értesítések) lap - 110

Ny

nyilatkozat, kiberbiztonság - 12

O,Ó

oszlopok lap - 70

P

páciensadatok törlése - 68

pácienseljárás megnyitása - 64

pont kompressziós lemezek - 127

Premium felvételi munkaállomás - 34

R

rendszer

áramellátás vezérlőelemei - 29

felügyelet - 149

képességek - 3

leírás - 17

üzenetek - 190

rendszer bekapcsolása - 37

előkészítés - 37

rendszer kikapcsolása - 54

rendszergazdai képernyő

a (felvételt készítő munkaállomás) képernyő ismertetése - 152

rendszergazda gomb - 71

rendszerhasználat előfeltételei - 10

riasztások - 189

riasztások, figyelmeztetések és megjegyzések - 20 meghatározott - 16

ROI lap - 110

röntgen

kapcsoló (gomb) - 34

kollimált mezők - 42, 52

S

specifikációk - 175

 elektromos - 182

sugárvédelem - 20

Sz

számítógép bekapcsológombja - 29

szerkesztés

 páciensadatok - 65

szünetmentes tápegység - 192

szűrések

 lekérdezés - 70

szűrő lap - 69

 egyéb funkciók - 69

T

tartozékok - 121

 arcvédő pajzsok - 122

 felszerelés a C-ívre - 121

 nagyítóállvány - 132

 szálkereszt eszközök - 134

túlokalizáció - 141

U,Ú

ujjlenyomat-olvasó – AWS - 34

Ü,Ú

üzenetek and riasztások - 189

V

Vészleállító kapcsoló - 24, 30, 34

 működési teszt - 42

visszahúzható arcvédő pajzs

 felszerelés - 122

 használat - 123

vonalkódolvasó - 34, 36

HOLOGIC®



Hologic, Inc.
36 Apple Ridge Road
Danbury, CT 06810 USA
1-800-447-1856

Brazíliai
kapcsolattartó:

Imex Medical Group do Brasil
Rua das Embaúbas, 601
Fazenda Santo Antônio
São José/SC
88104-561 Brasil
+55 48 3251 8800
www.imexmedicalgroup.com.br

EC	REP
----	-----

Hologic BV
Da Vincilaan 5
1930 Zaventem
Belgium
Tel: +32 2 711 46 80
Fax: +32 2 725 20 87

CE
2797